

Рис. 1. Мотоцикл К-750М. Вид справа



Рис. 2. Мотоцикл К-750М. Вид слева

Часть I

АГРЕГАТЫ, УЗЛЫ И ДЕТАЛИ МОТОЦИКЛА К-750М

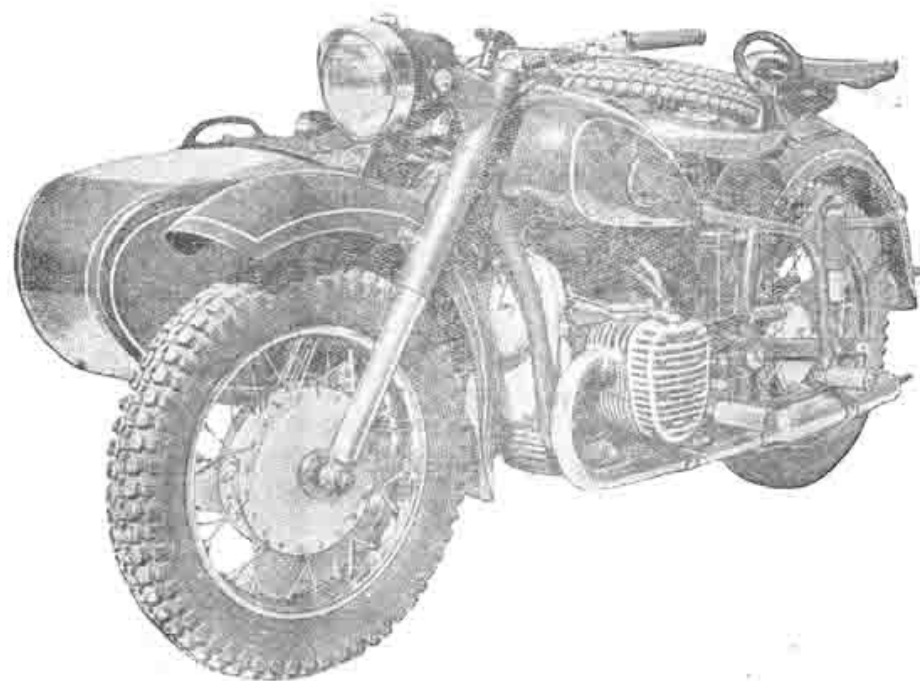

Рис. 3. Картер двигателя с крышками и поддоном



Рис. 4. Коленчатый вал с шатунами и поршнями

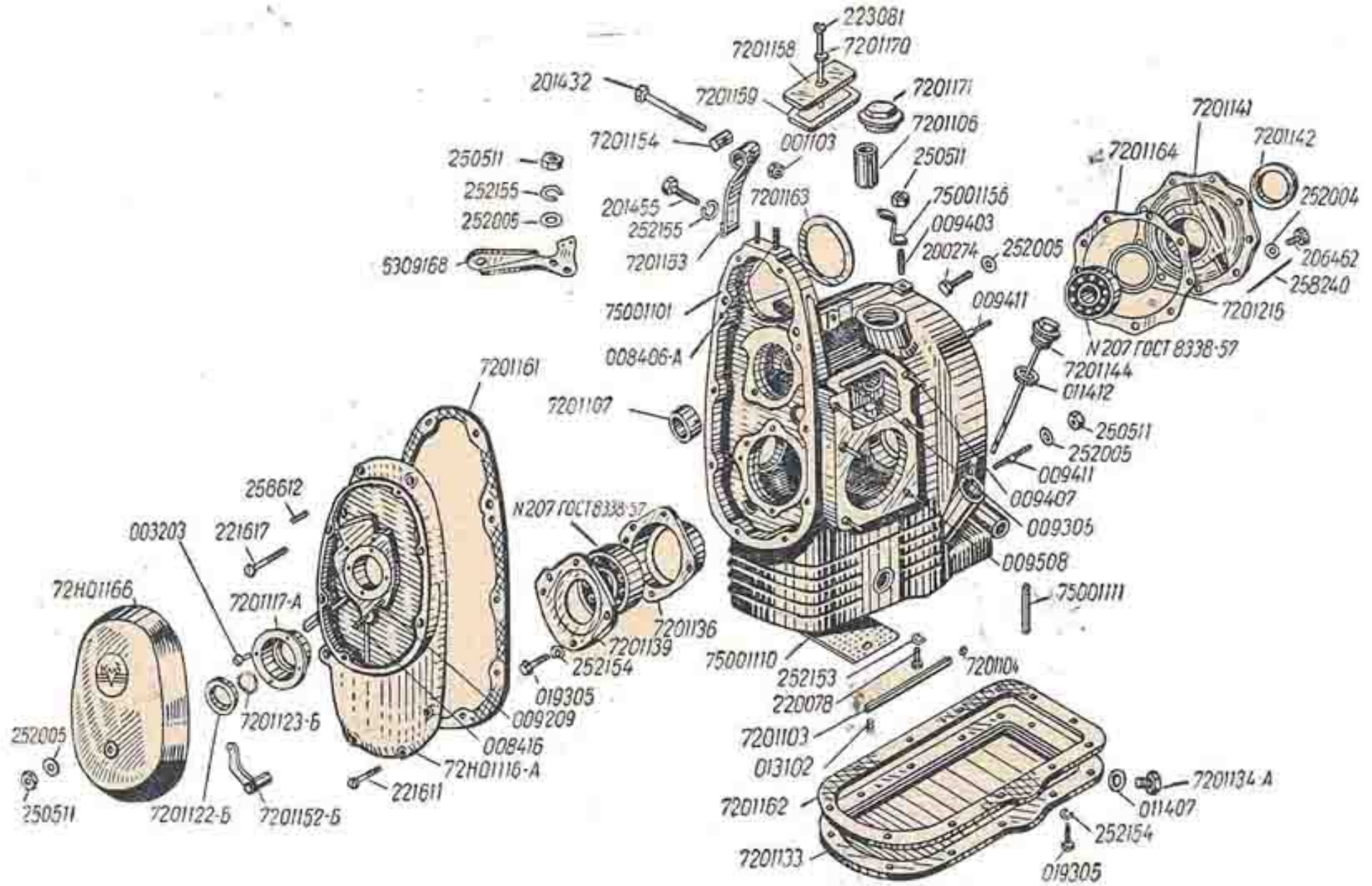

Рис. 5. Цилиндры и головки цилиндров

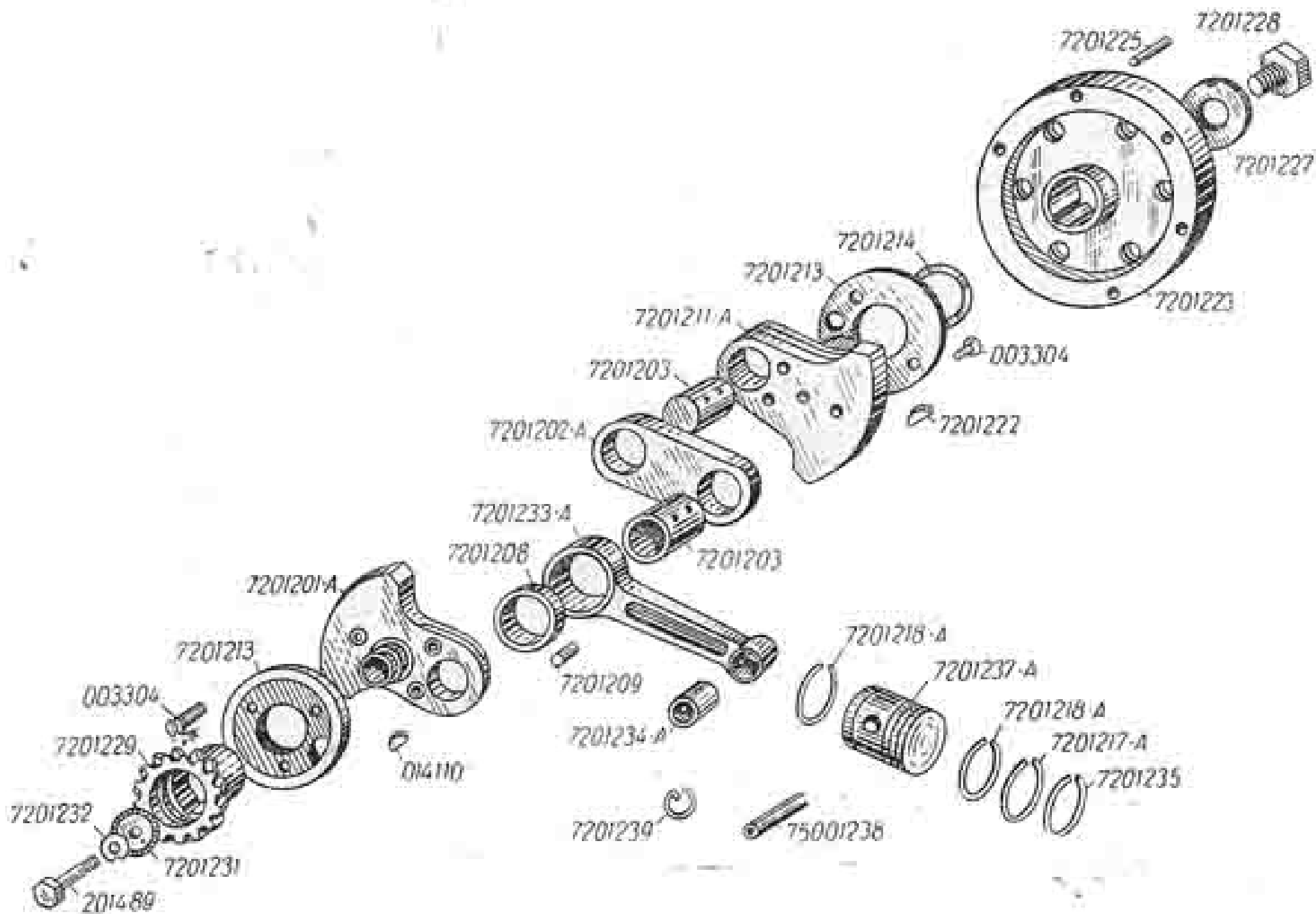

Рис. 6. Механизм газораспределения

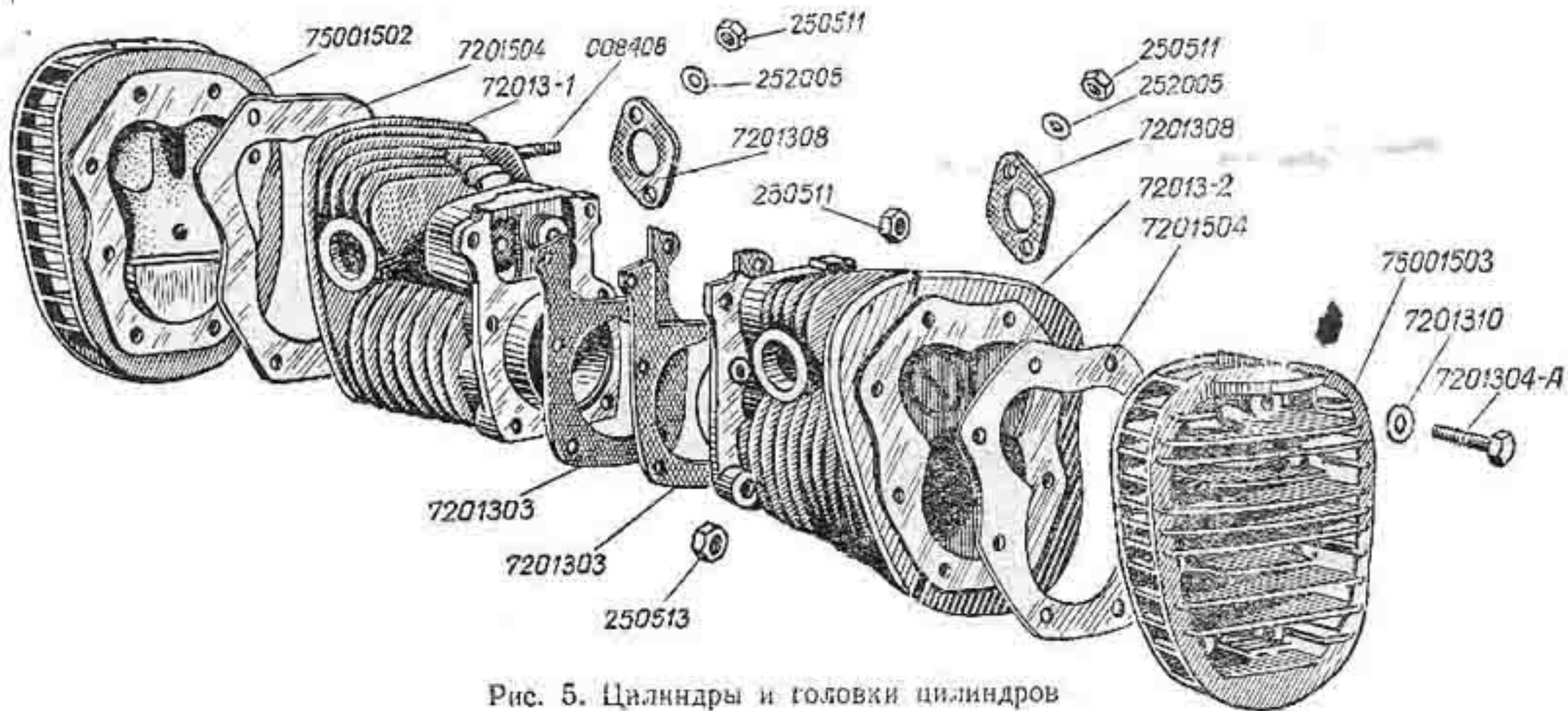

Рис. 7. Масляный насос

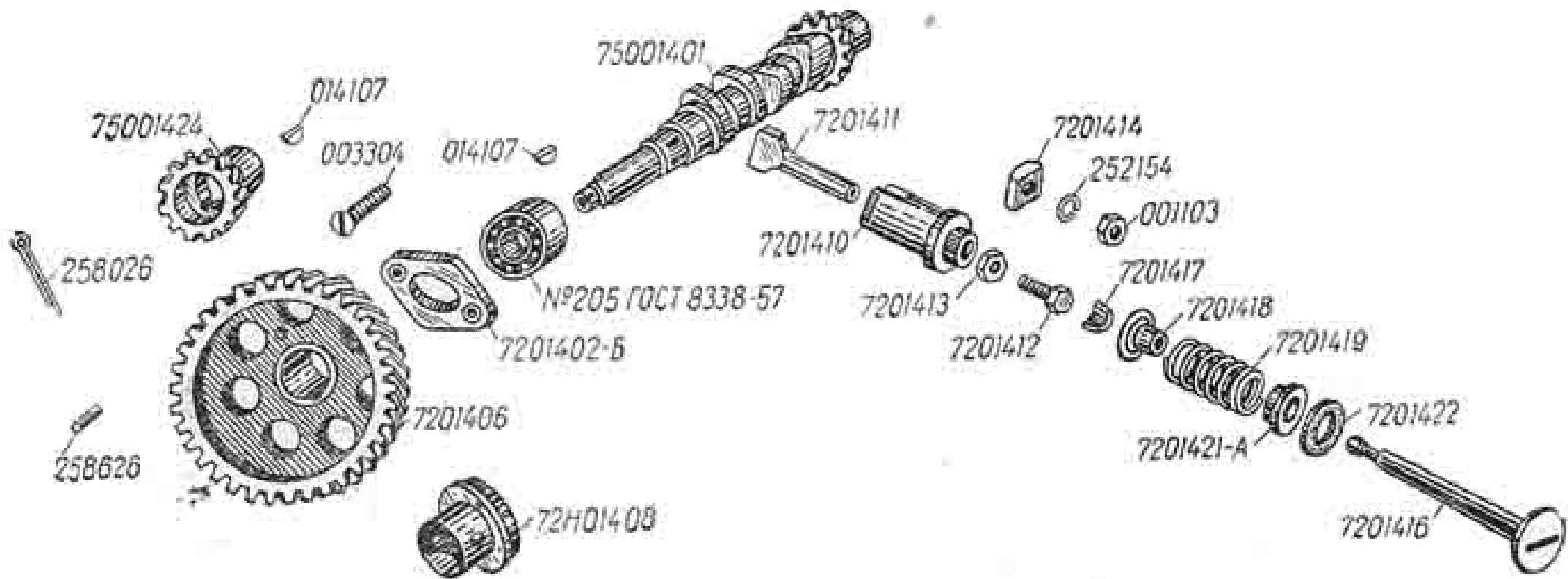

Рис. 8. Сцеplение

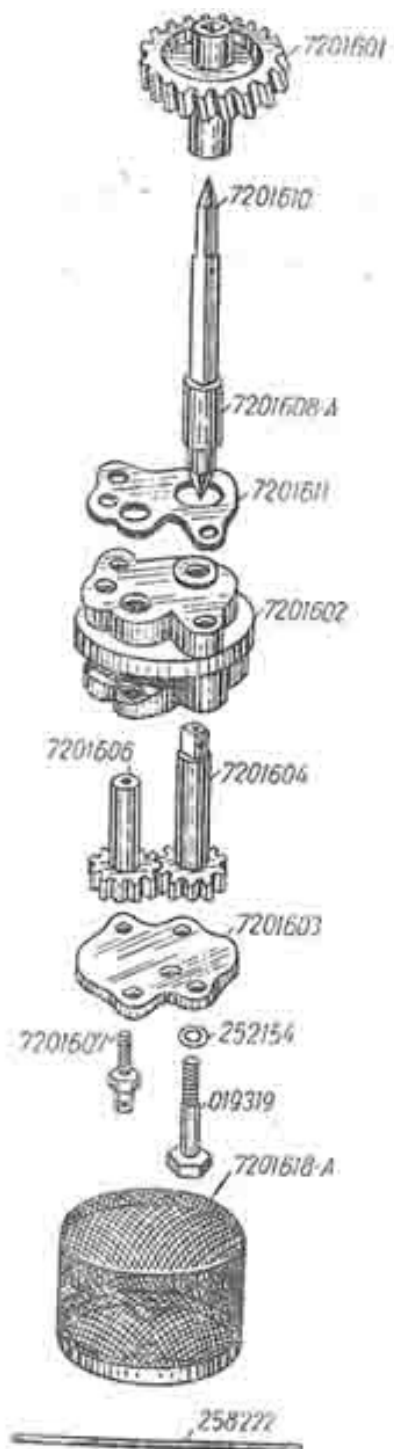

Рис. 9. Механизм выключения сцеplения



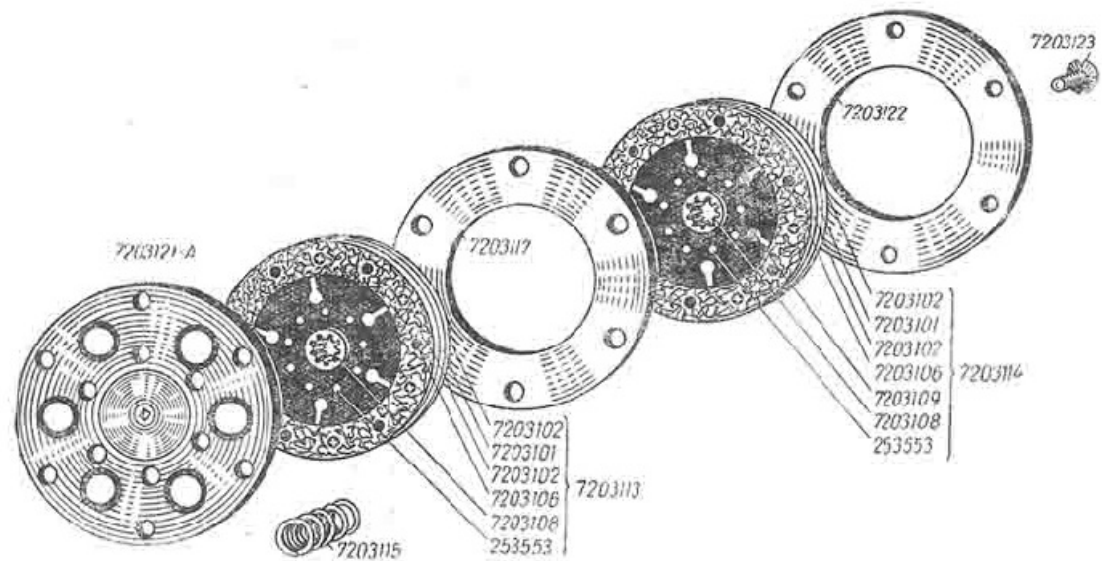

Рис. 10. Картер коробки передач с крышками

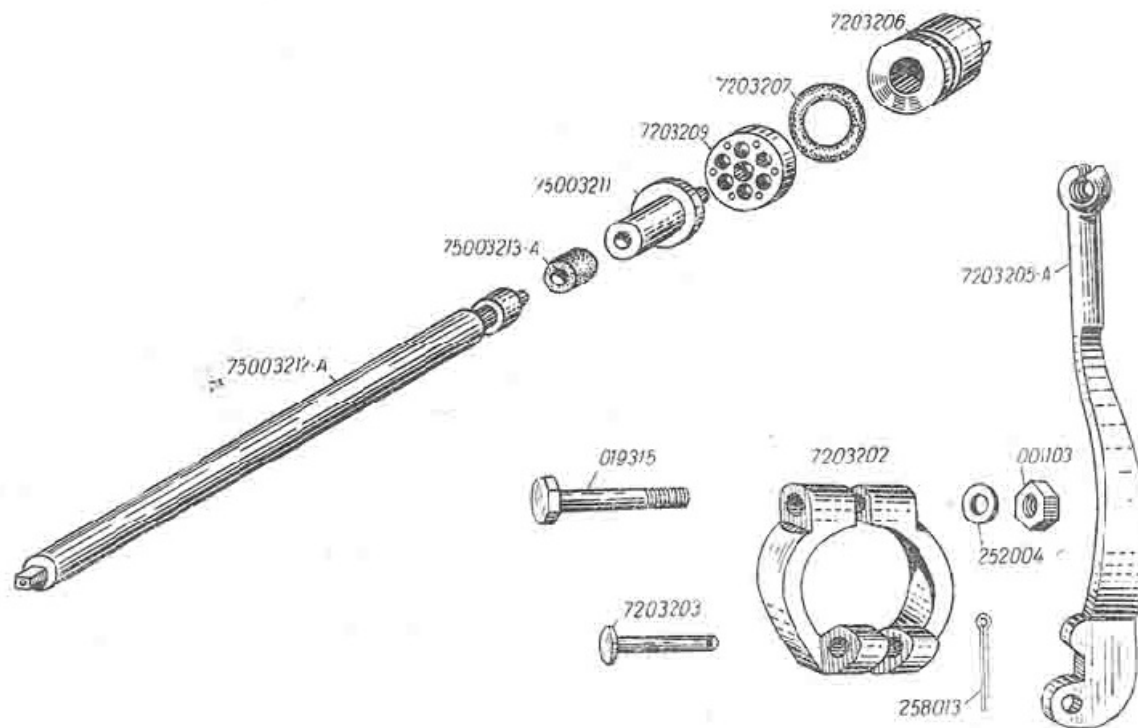



Рис. 11. Валы и шестерни коробки передач

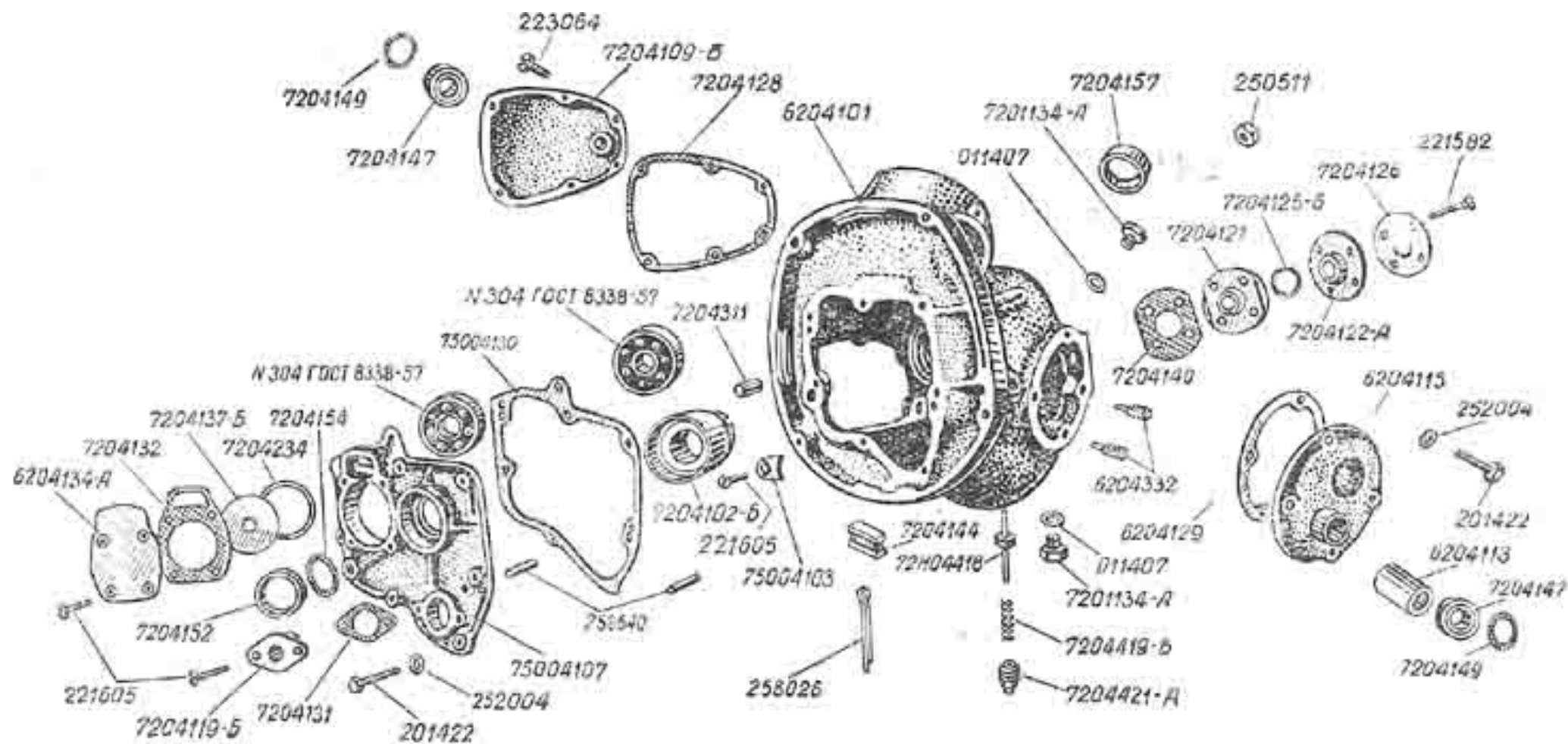

Рис. 12. Механизм переключения передач



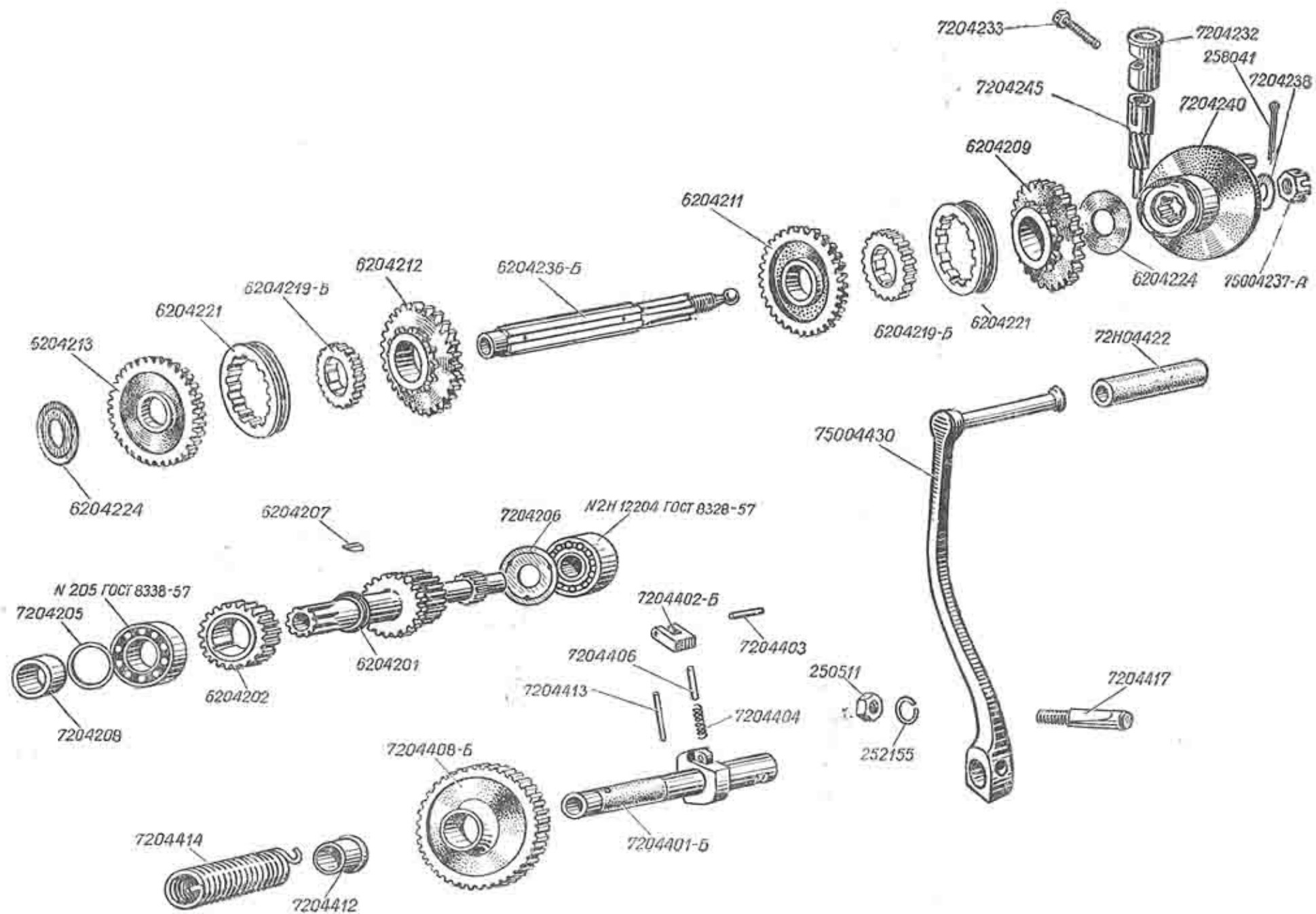

Рис. 14. Редуктор главной передачи

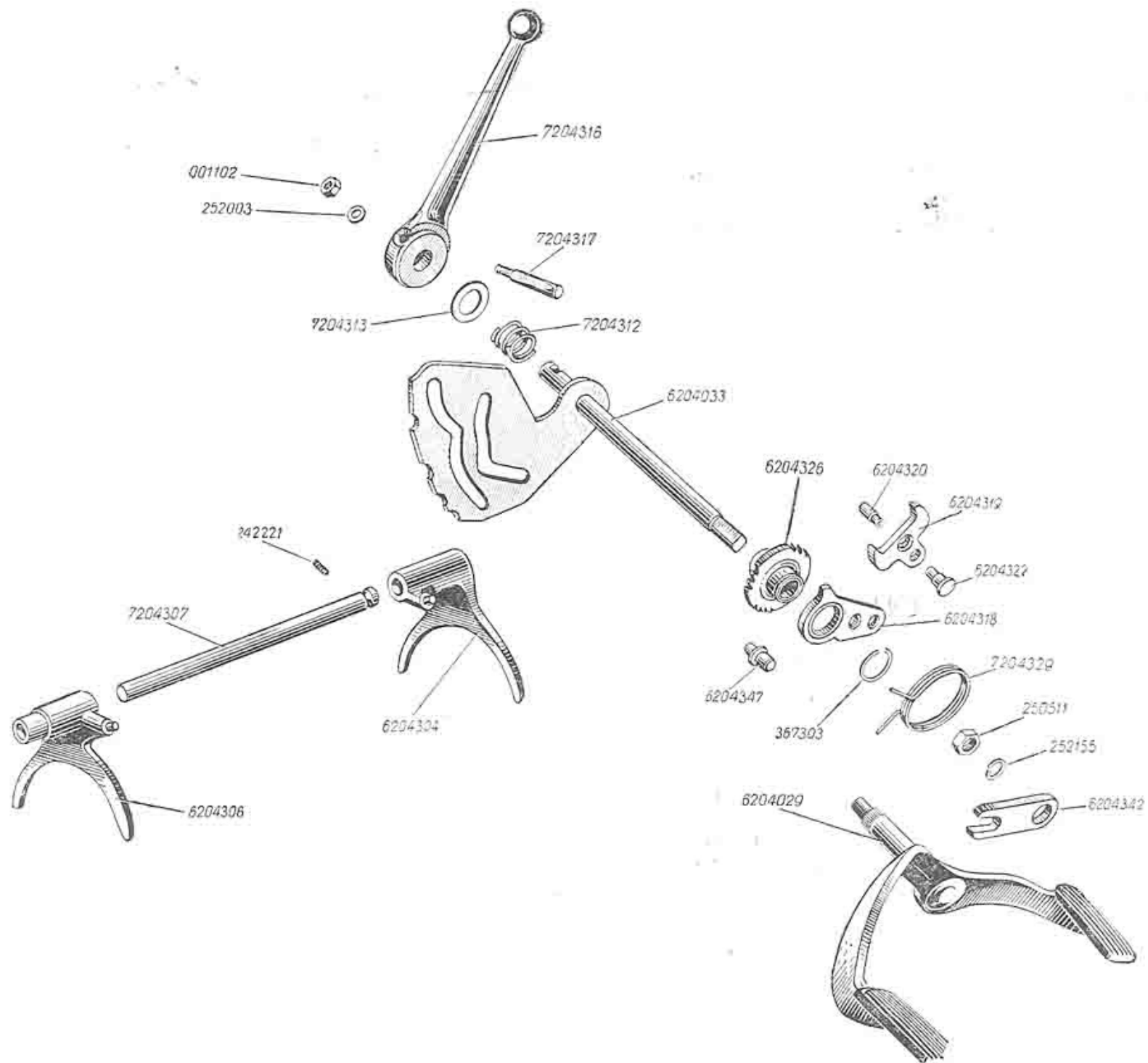

Рис. 15. Карданный вал

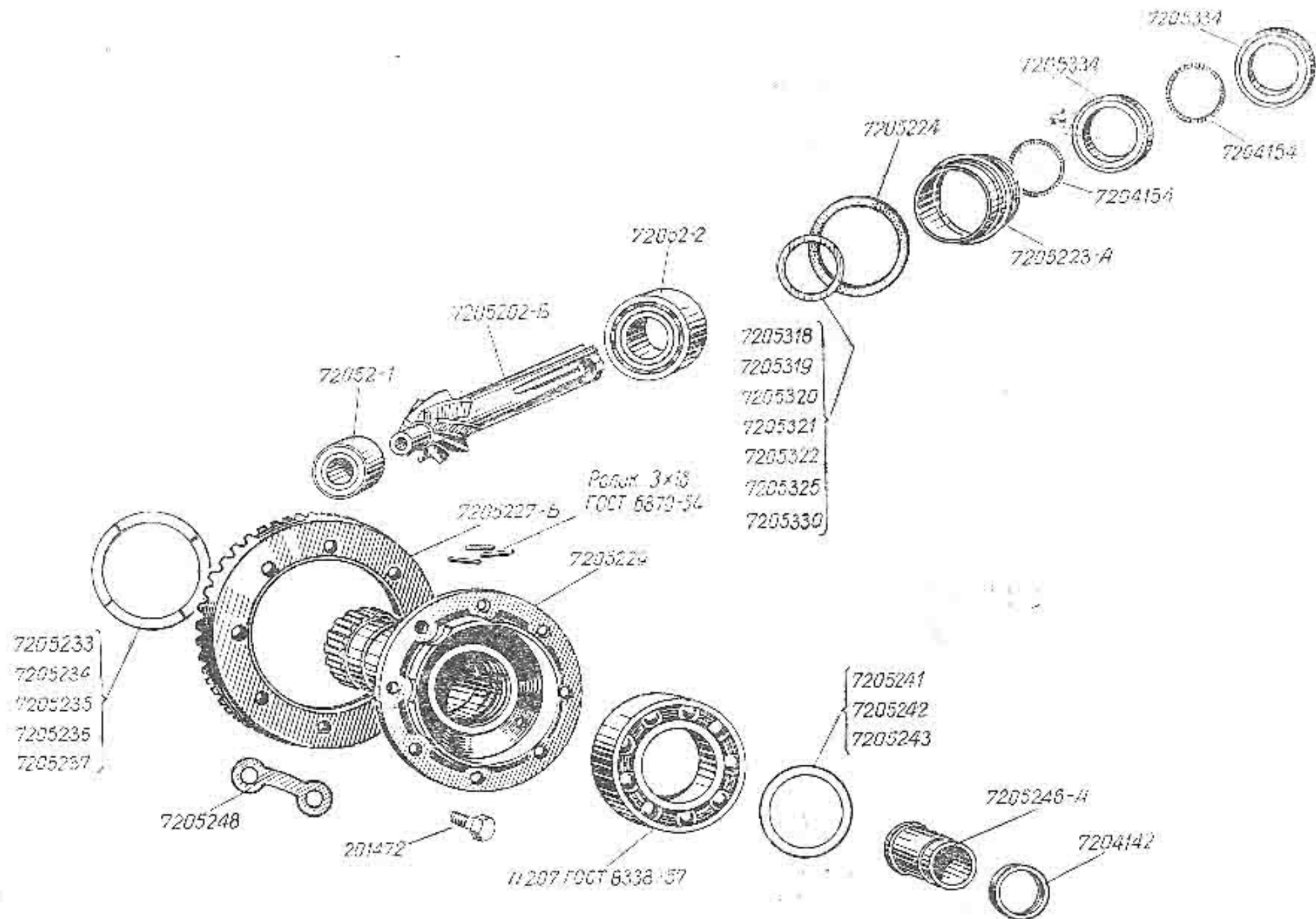

Рис. 16. Колесо со ступицей

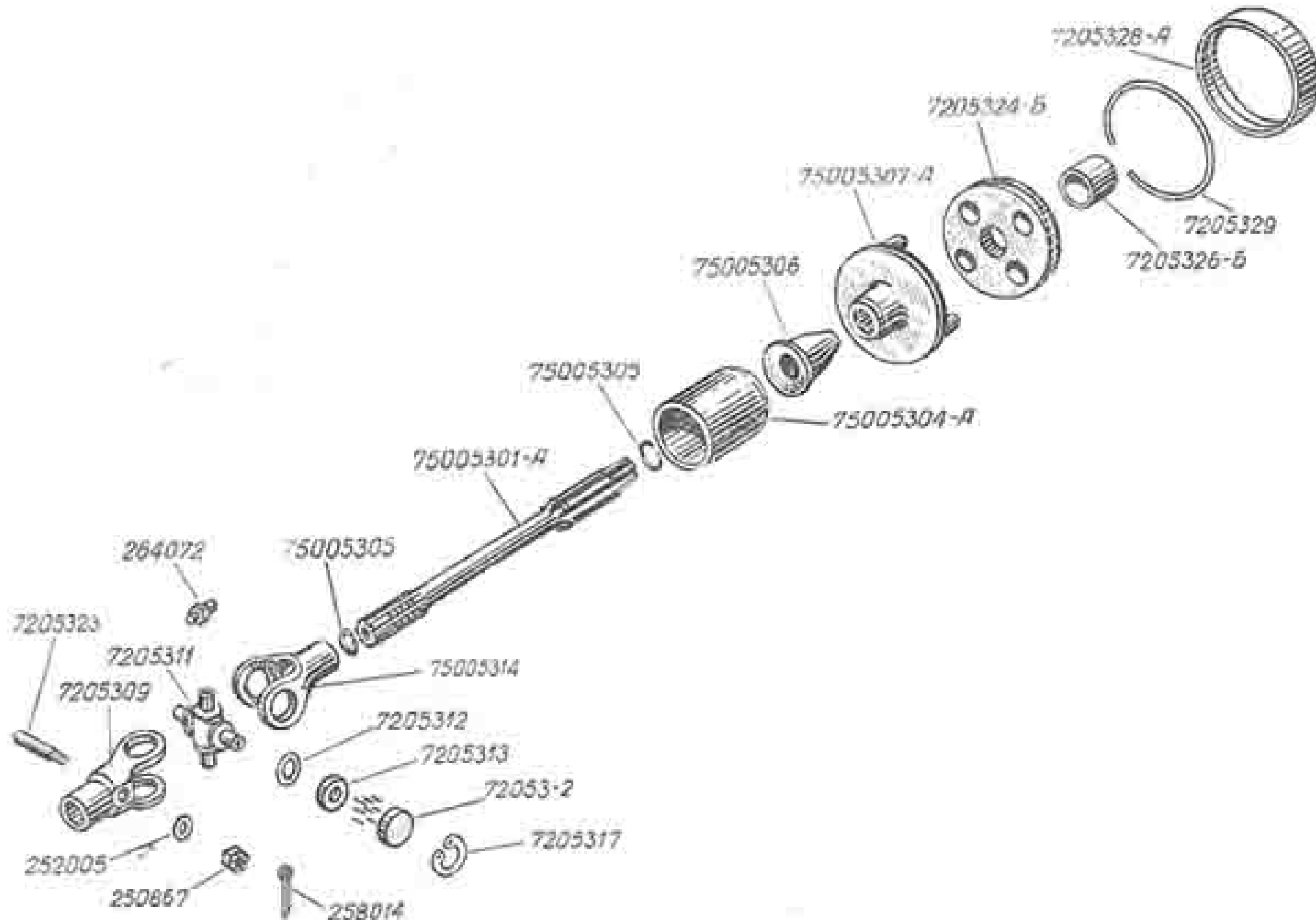

Рис. 17. Тормоз передний



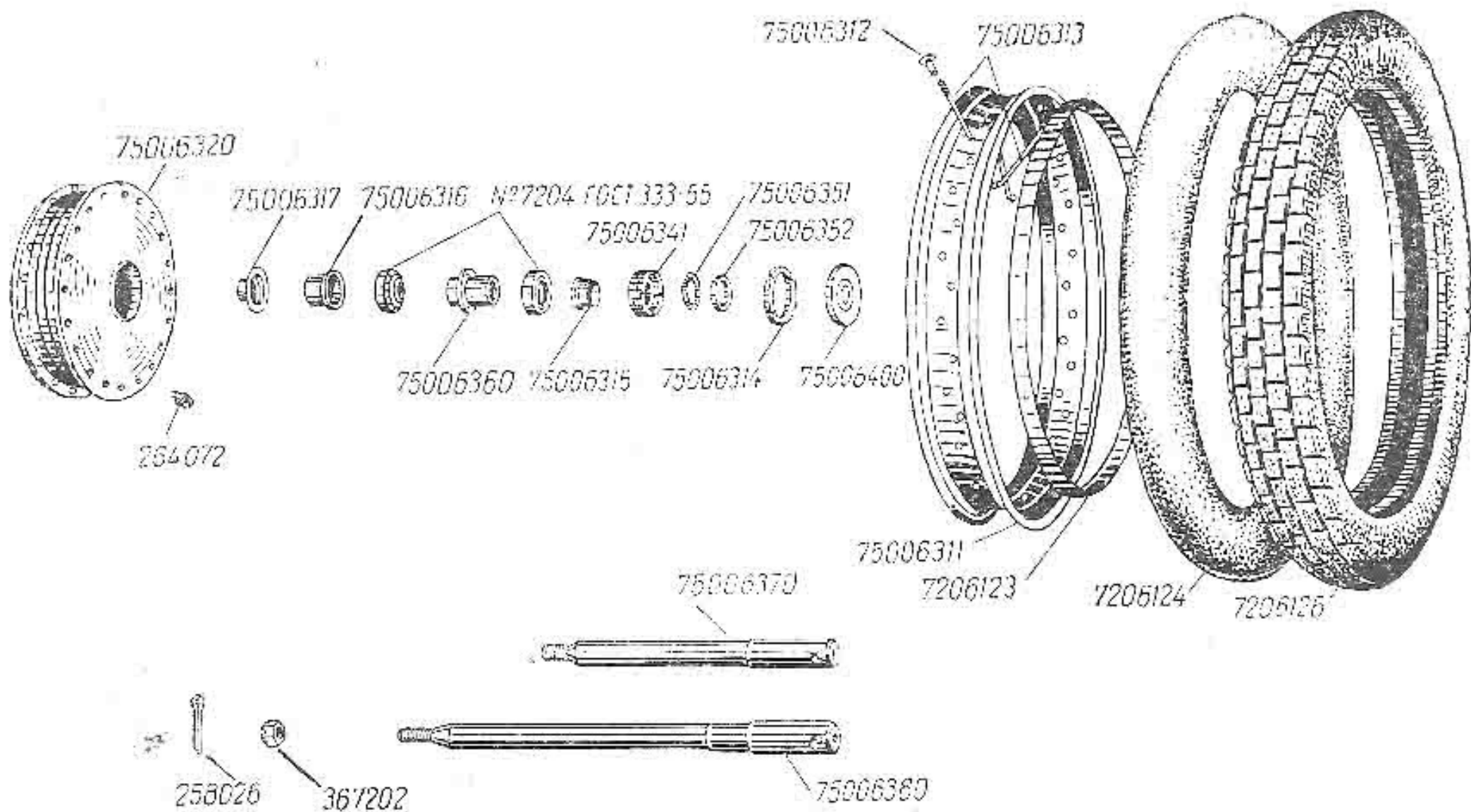

Рис. 18. Вилка передняя

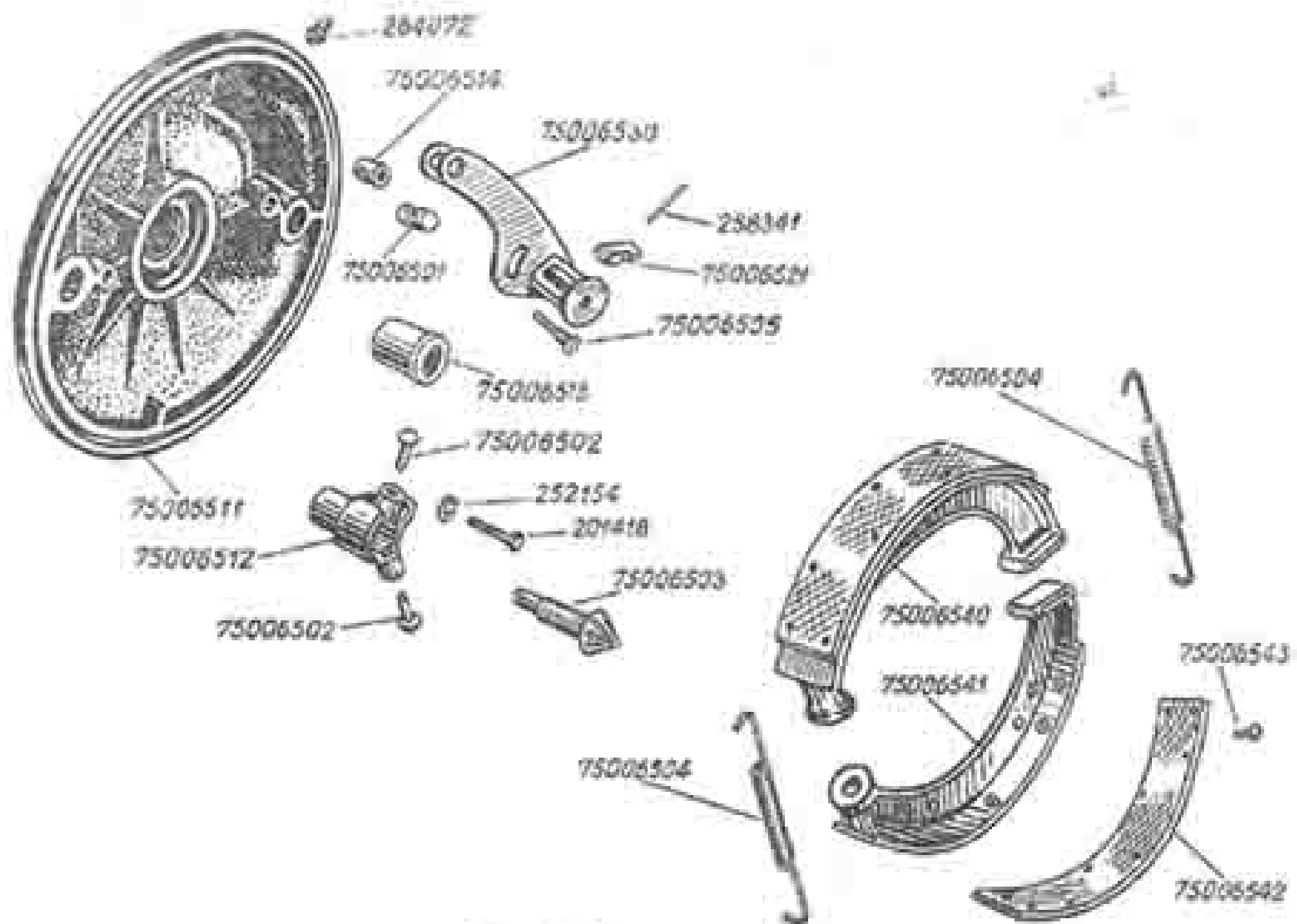

Рис. 19. Разд. подставка, подножии

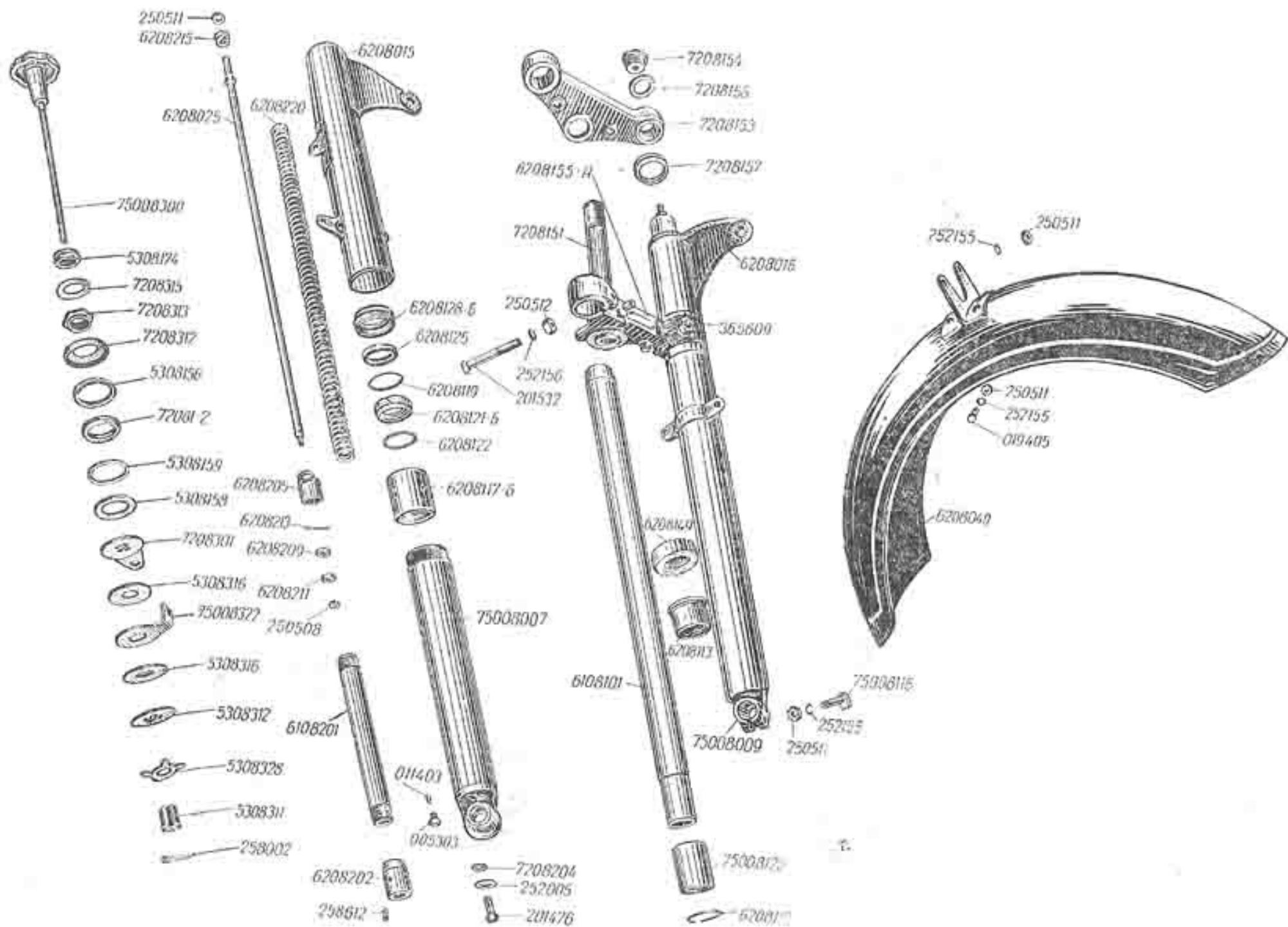

Рис. 20. Агрегатное устройство

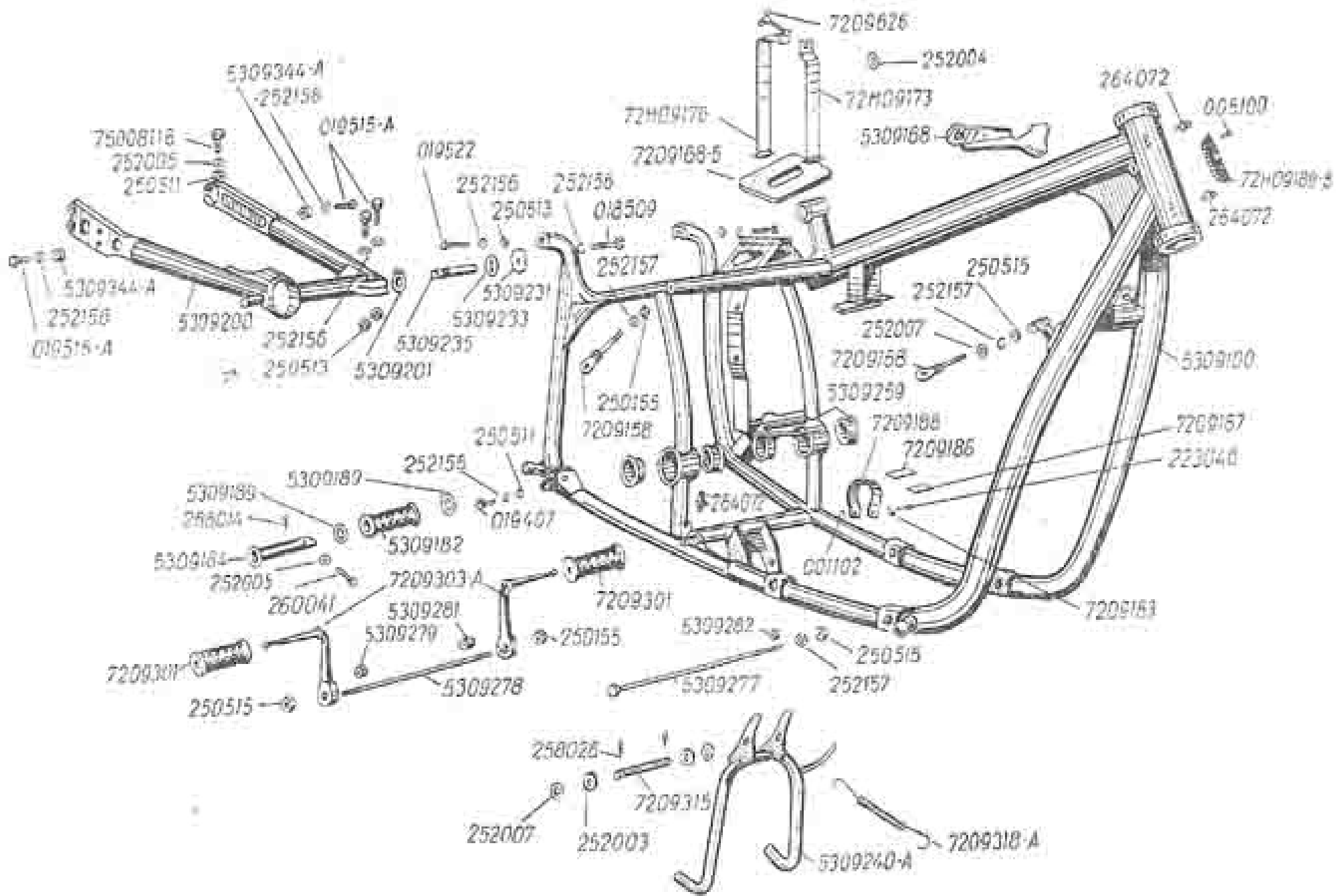

Рис. 21. Амортизатор рамы

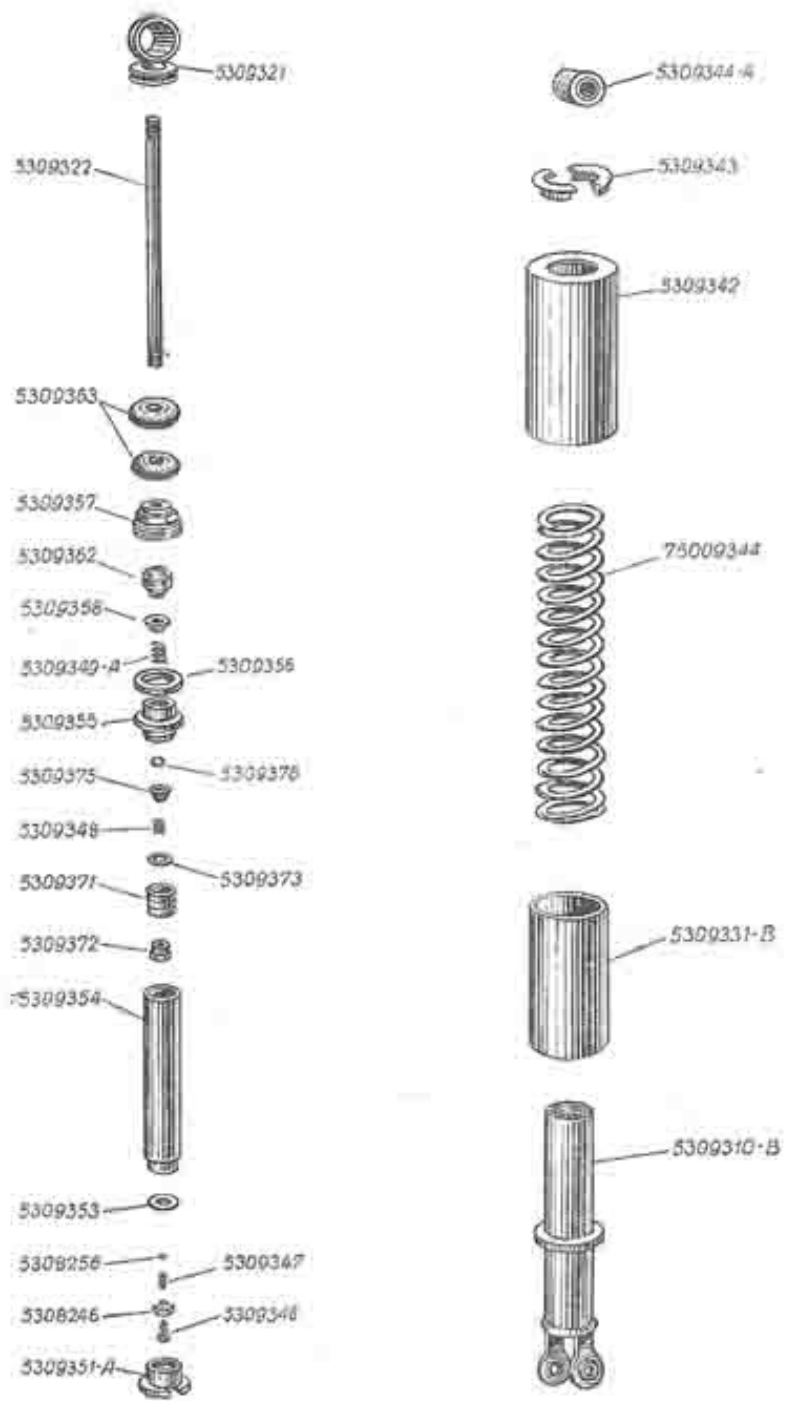

Рис. 22. Щиток заднего колеса

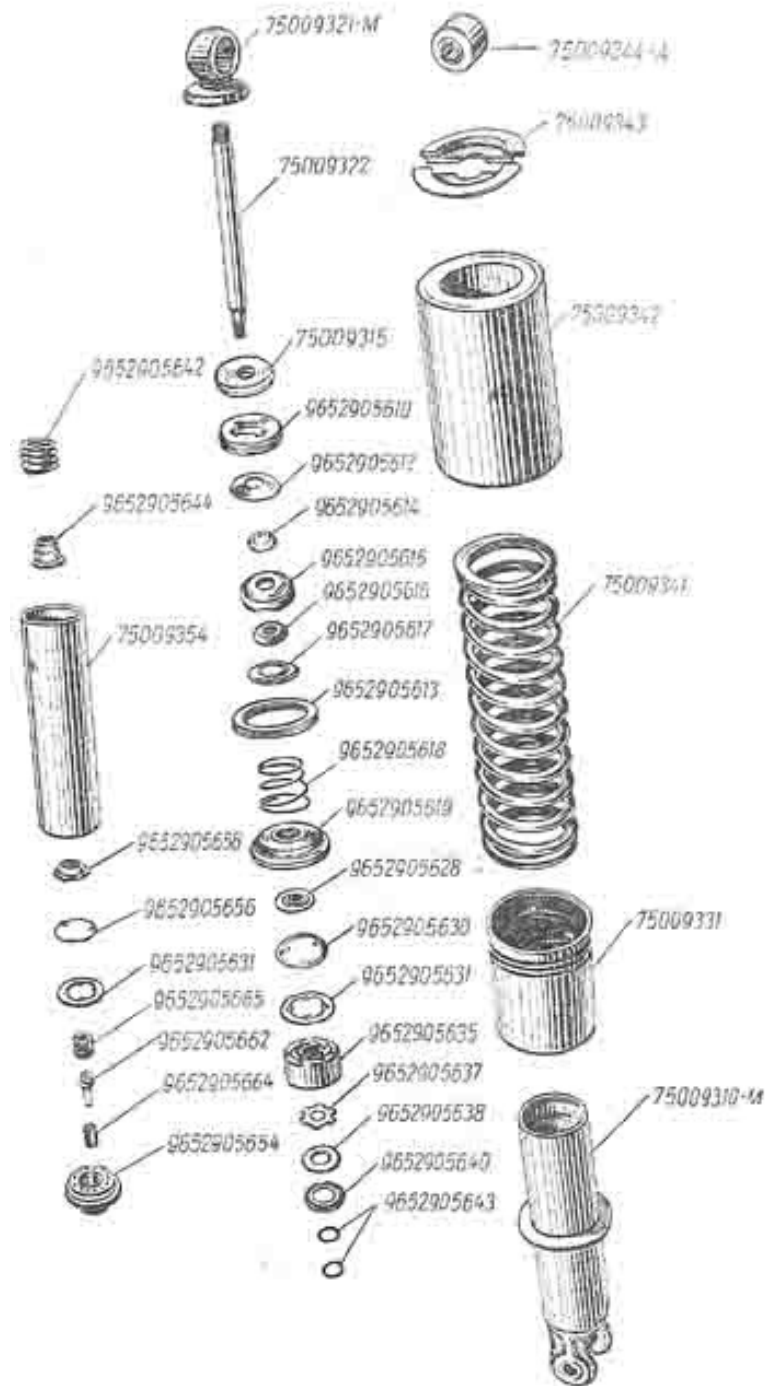

Рис. 23. Брызговики

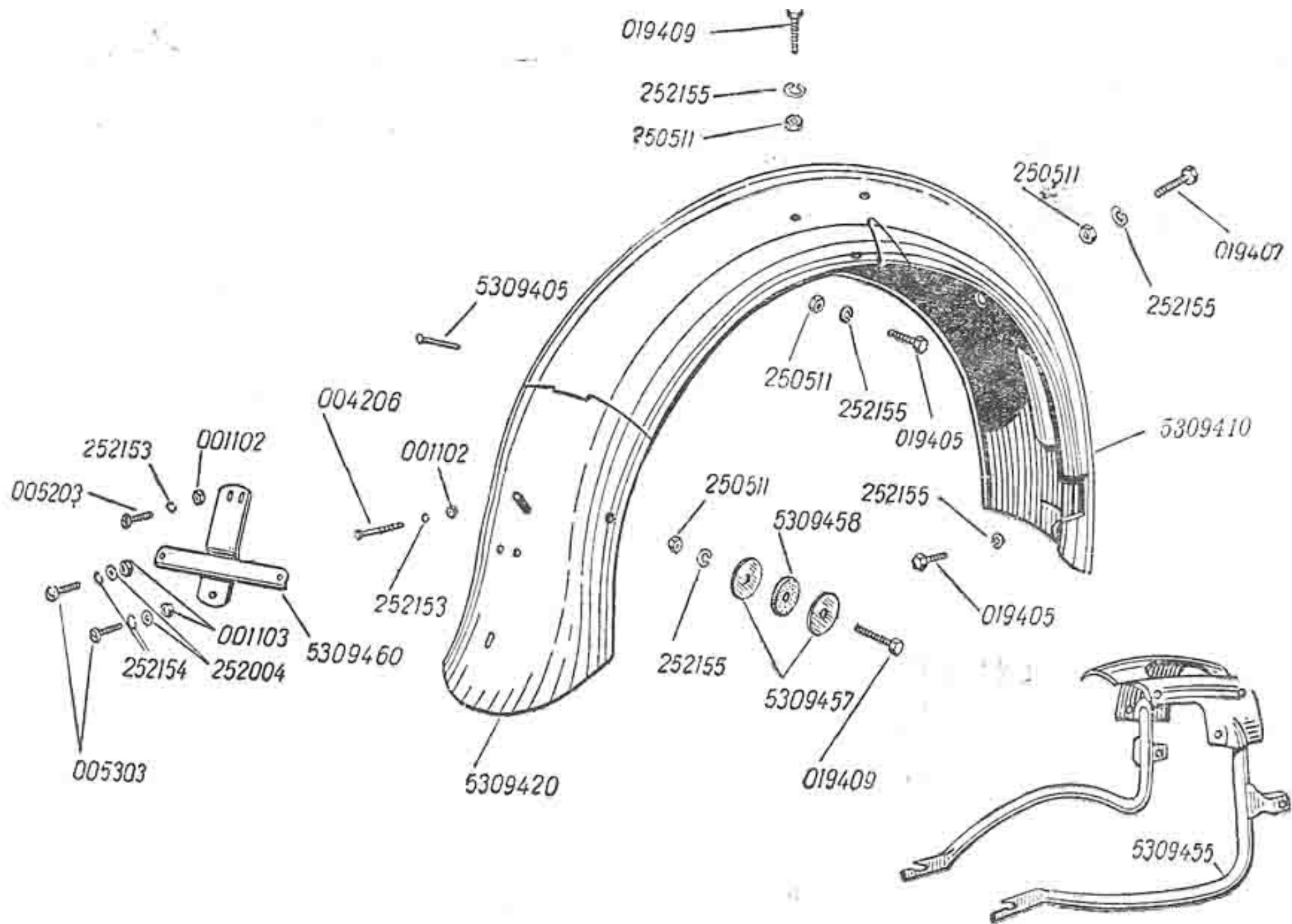

Рис. 24. Бензобак



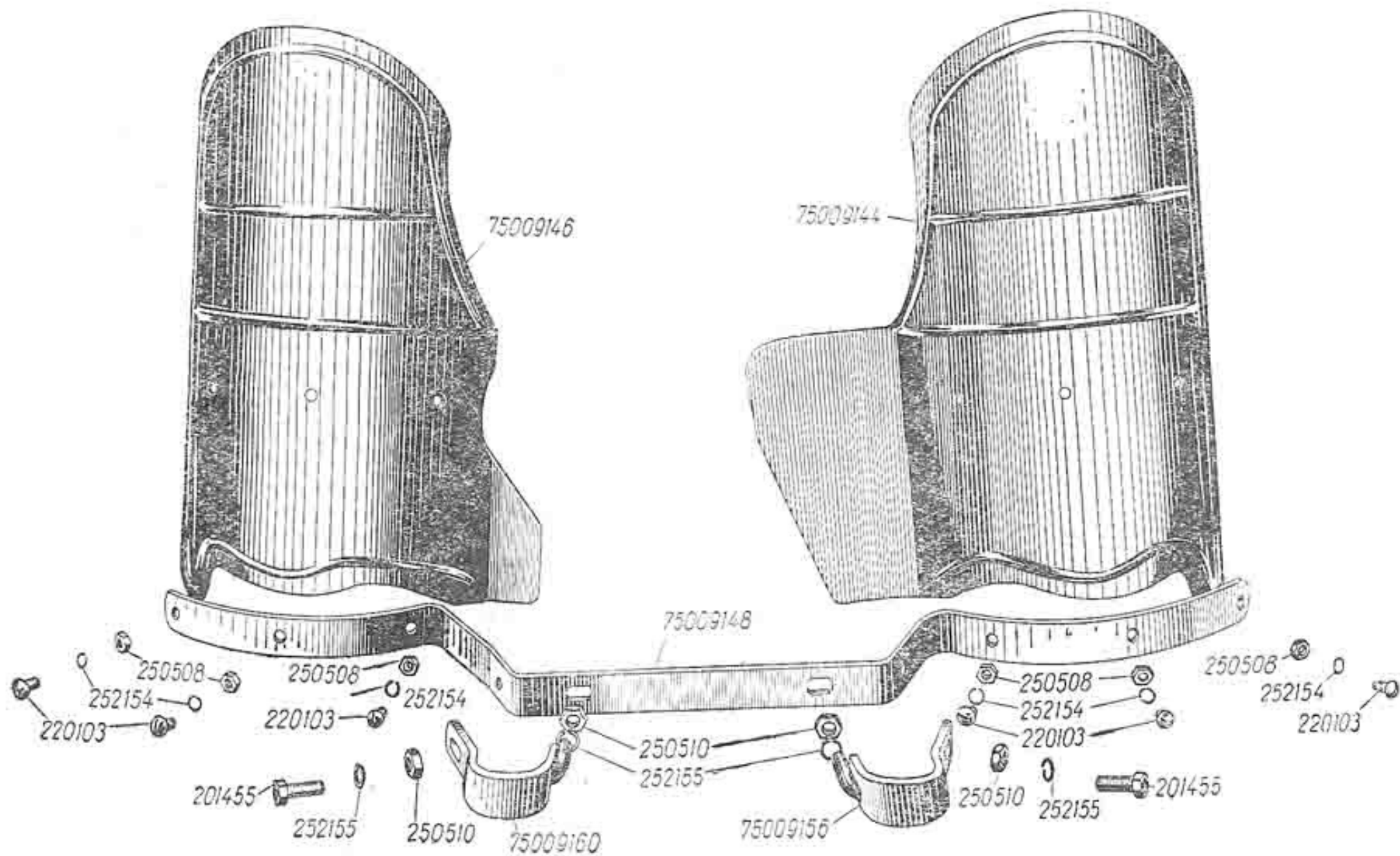

Рис. 25. Руль, рычаги, рукоятки управления

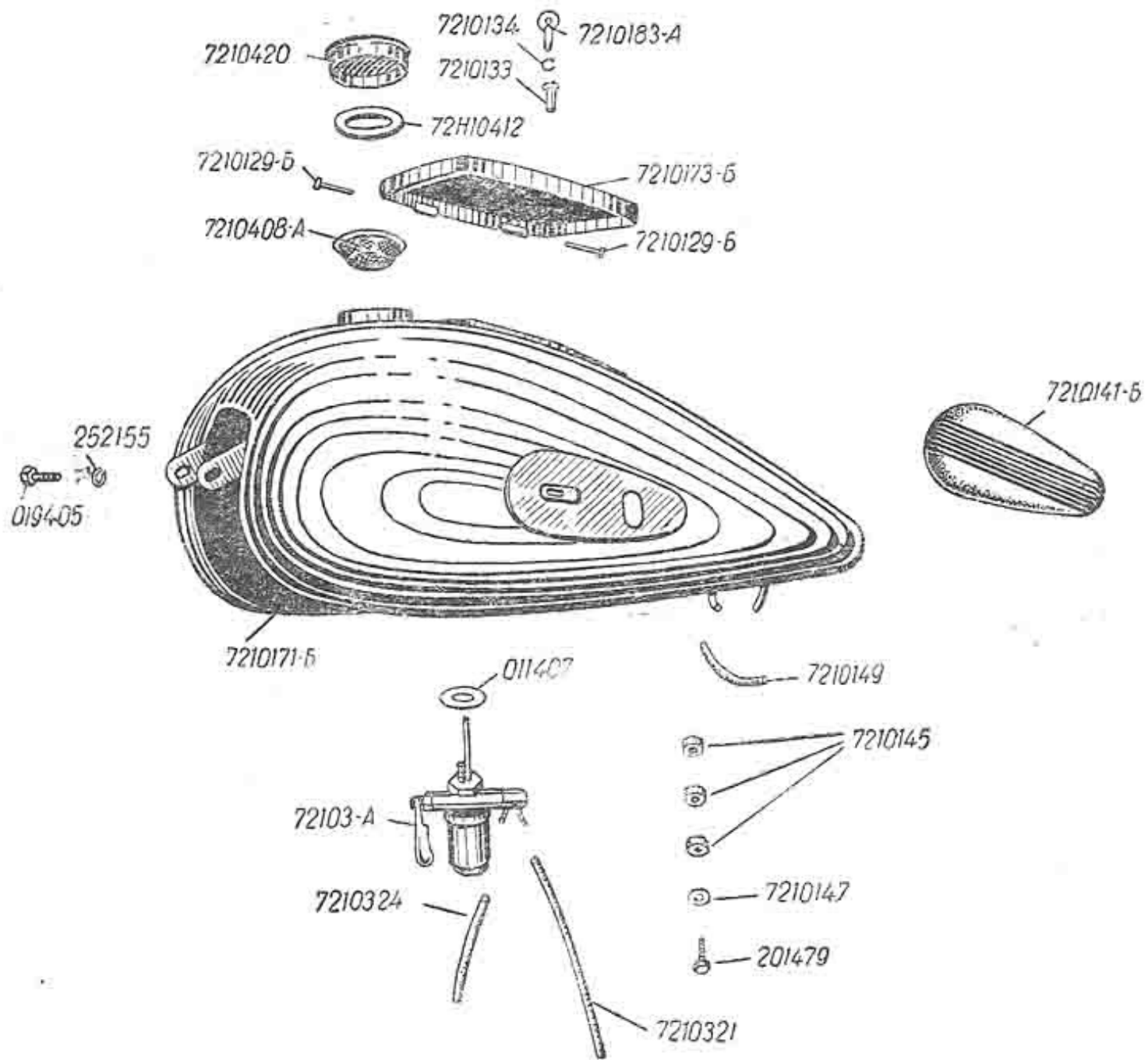



Рис. 27. Привод заднего тормоза

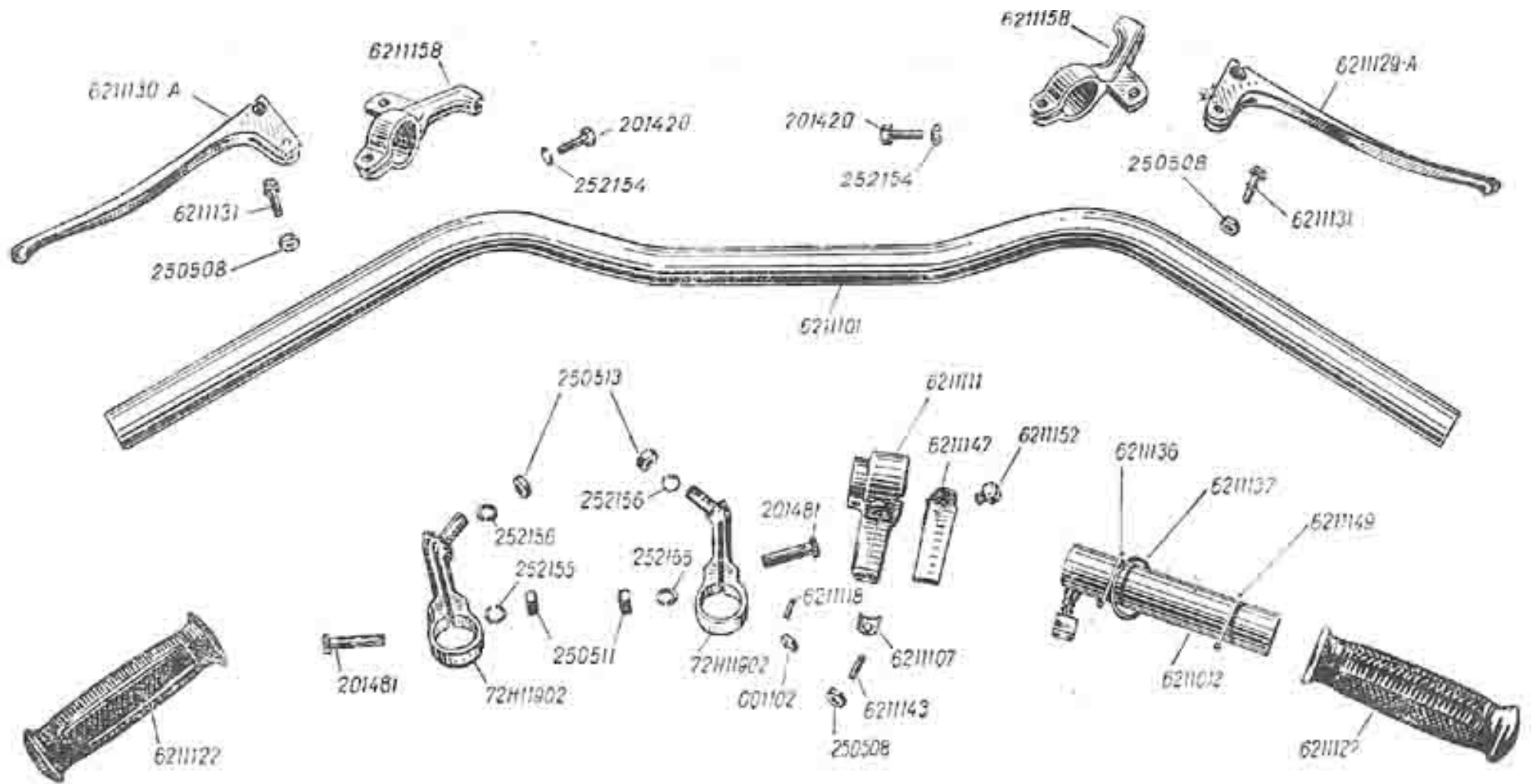
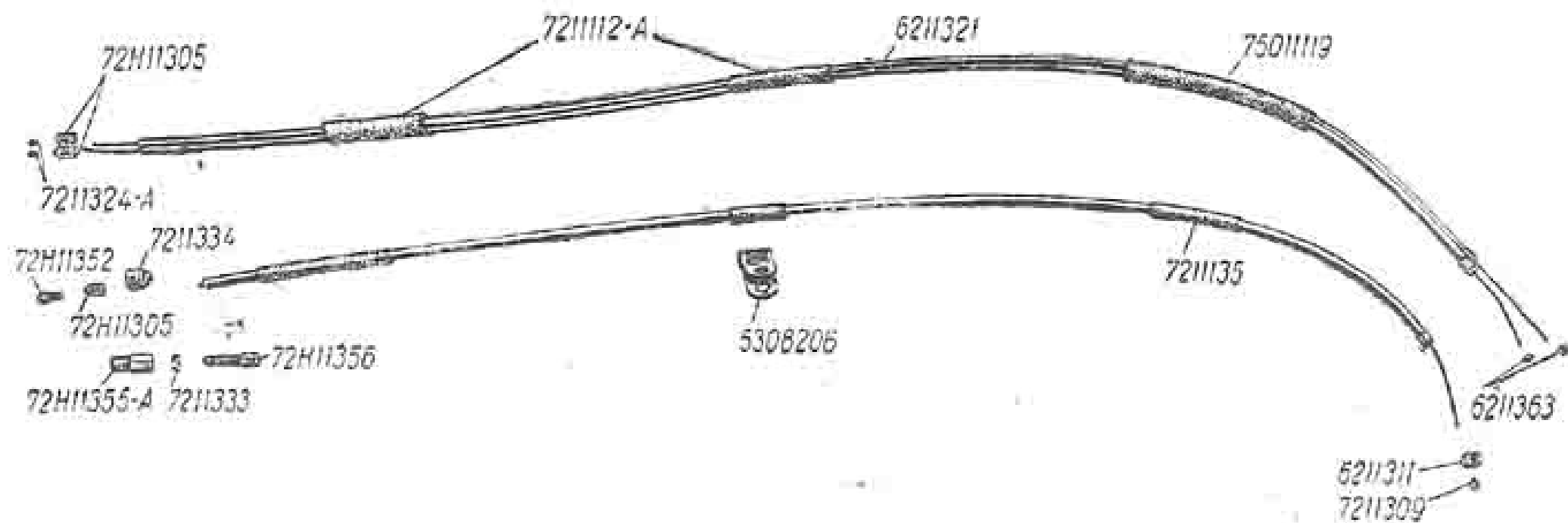
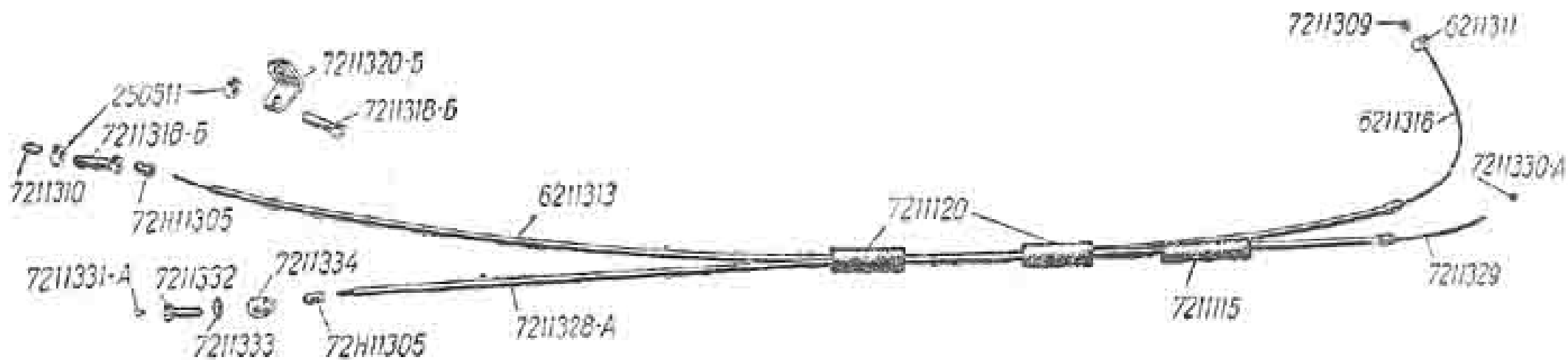

Рис. 28. Выхлопные трубы с глушителями

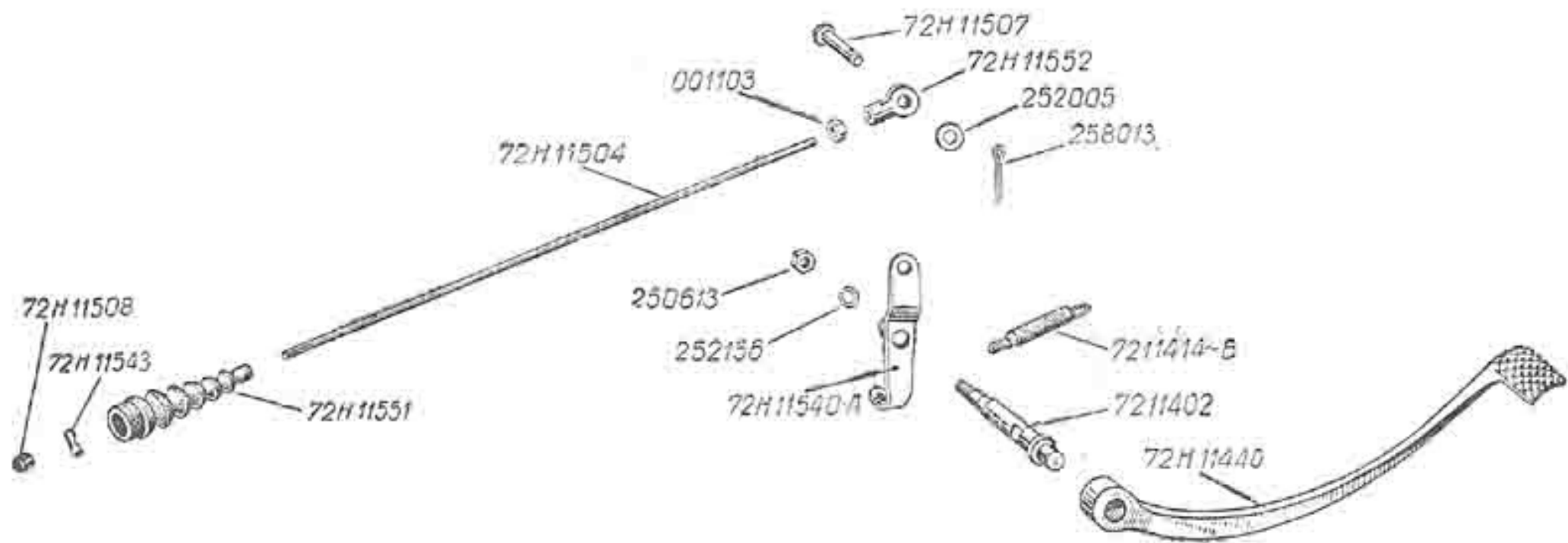

Рис. 29. Седло переднее

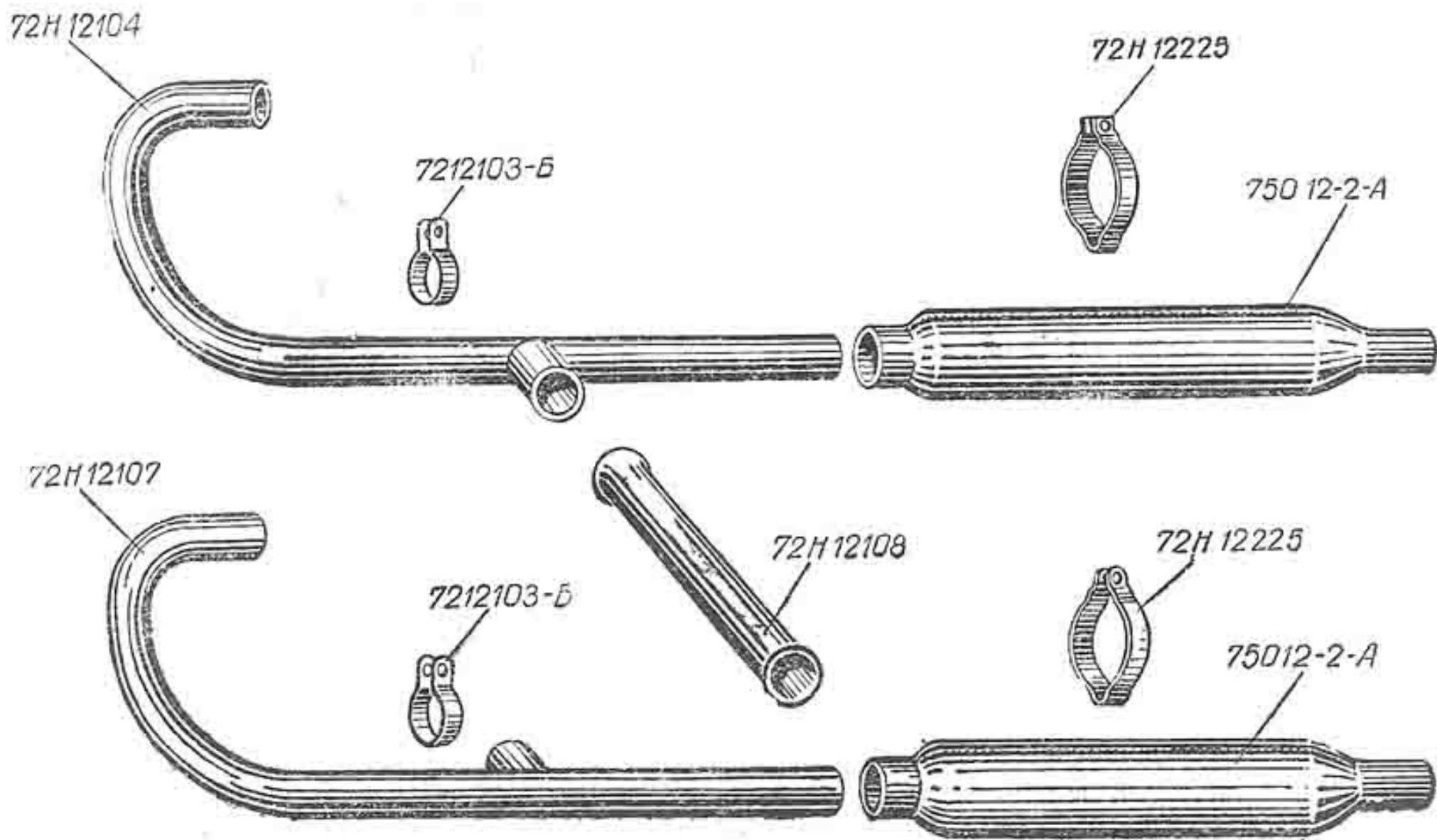

Рис. 30. Седло заднее

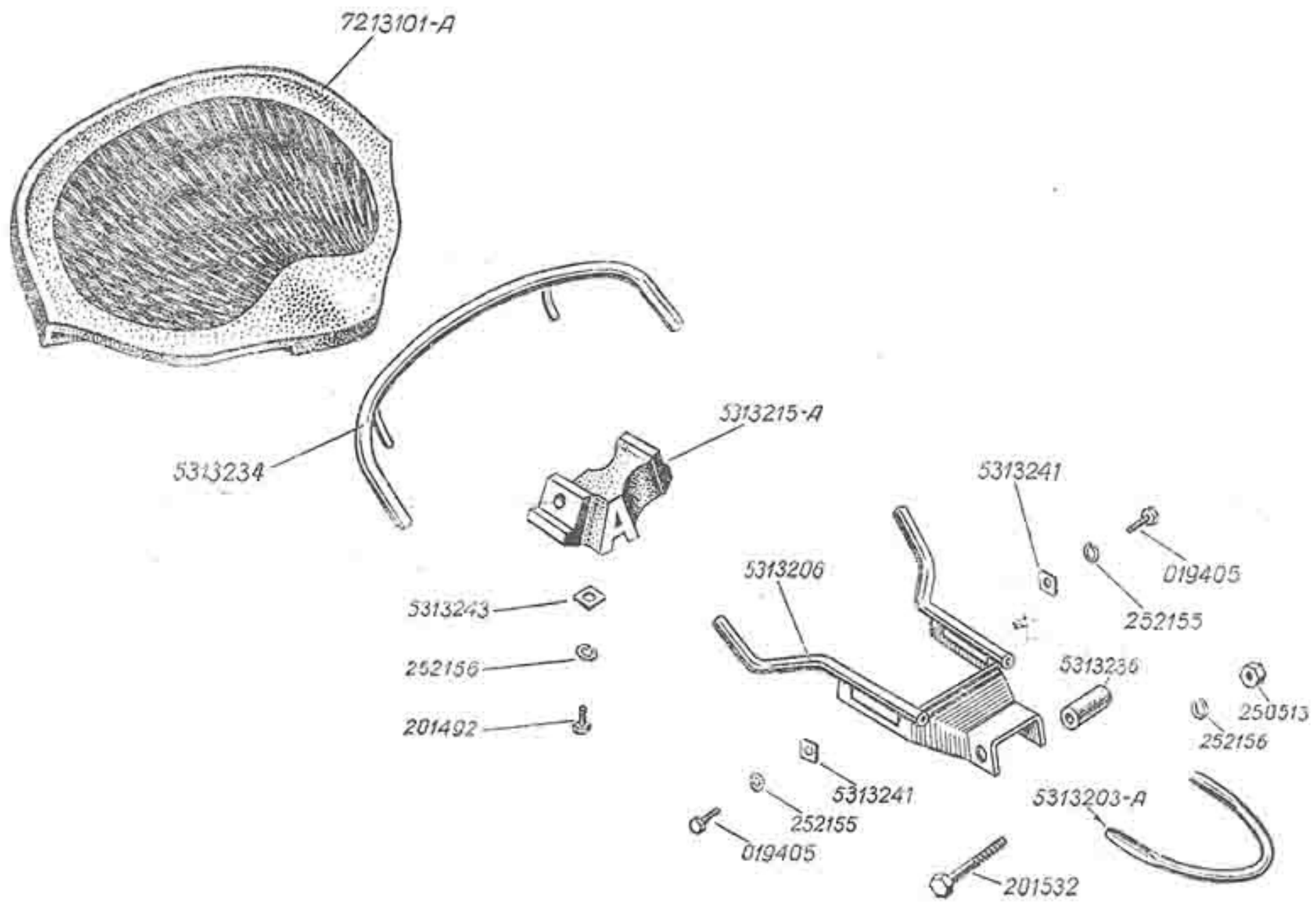

Рис. 31. Карбюраторы, корректор, воздушный фильтр

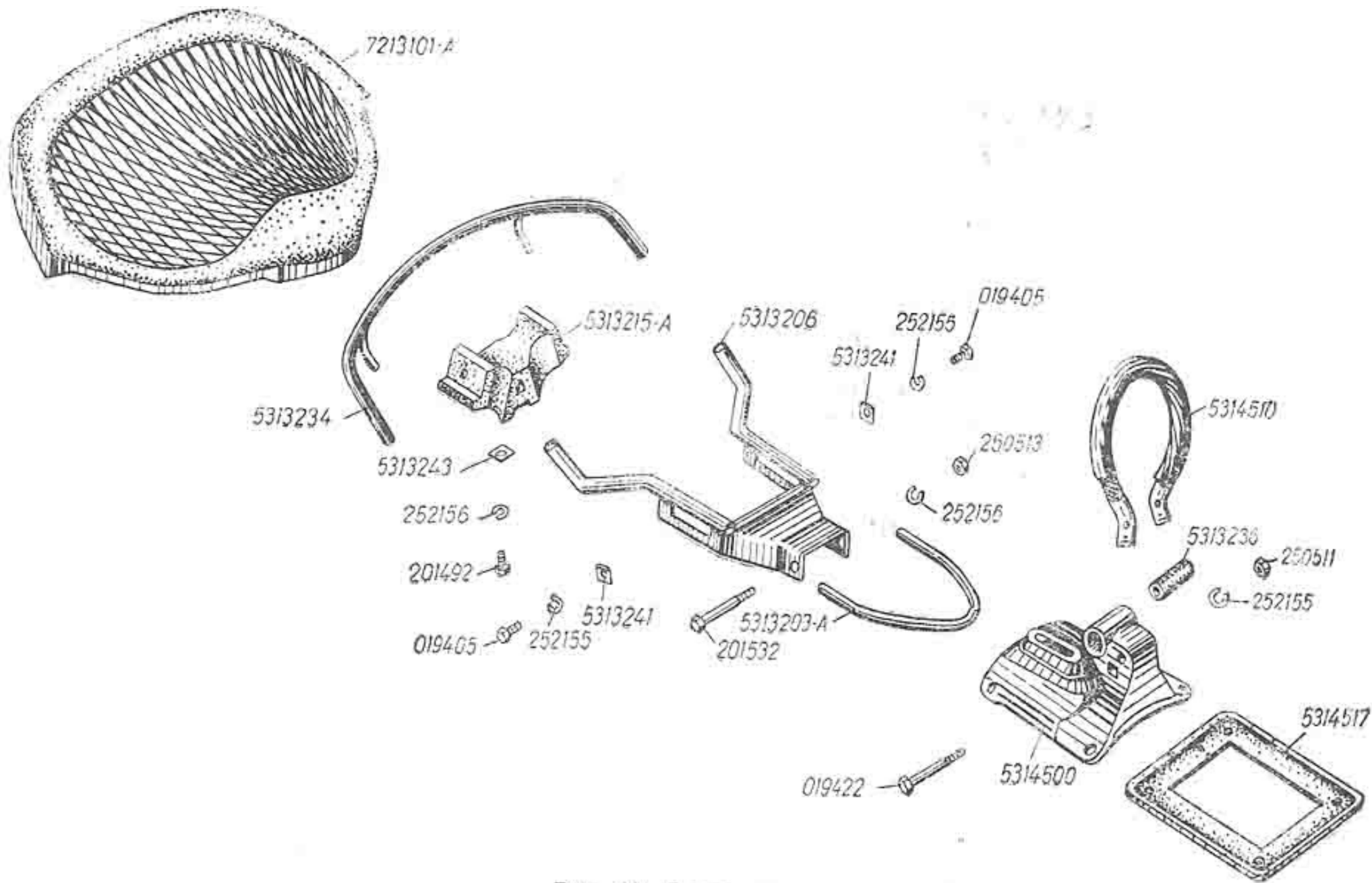

Рис. 32. Карбюраторы, корректор, воздушный фильтр



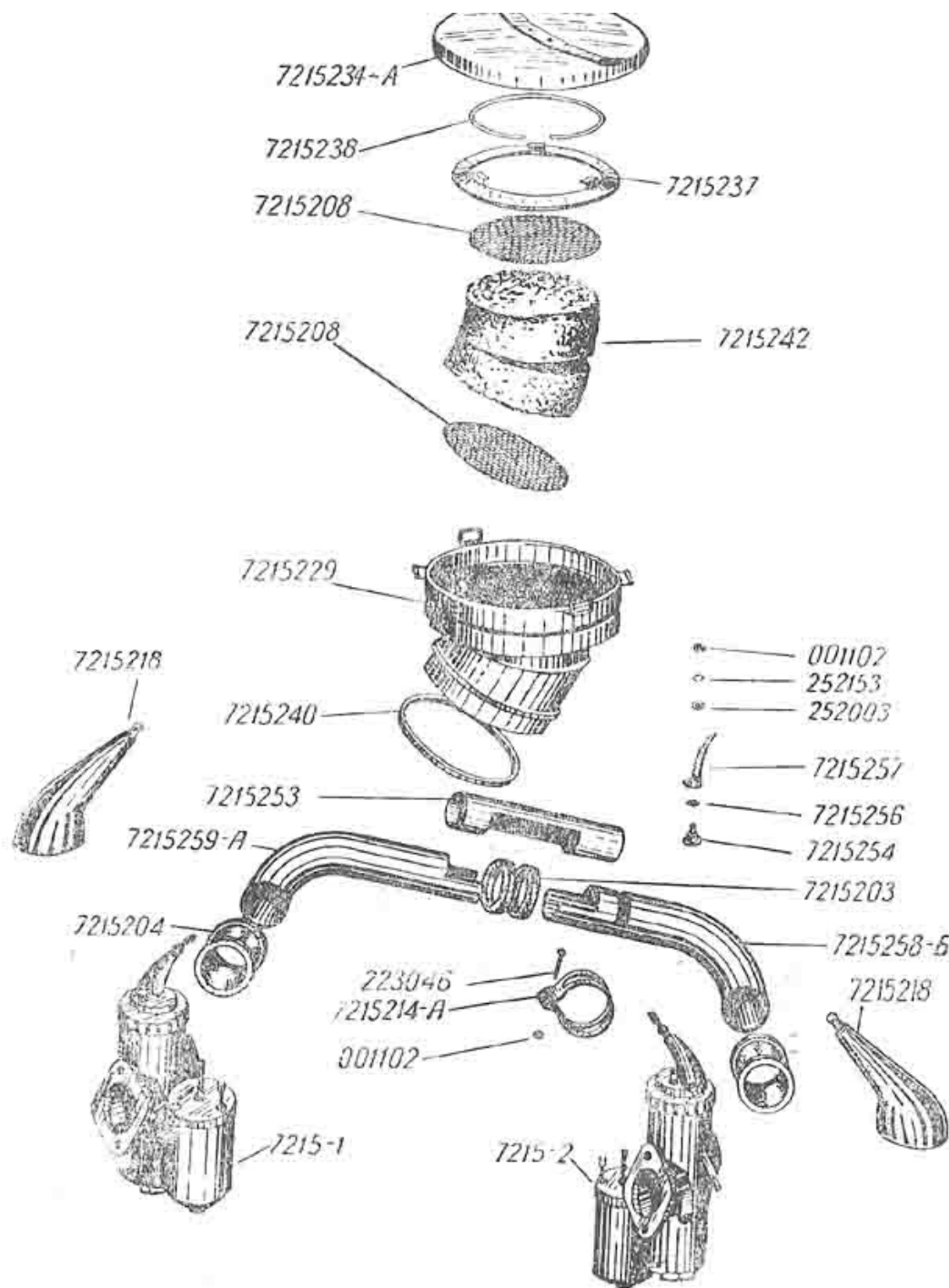

Рис. 33. Зеркало заднего вида с хомутом и стойкой

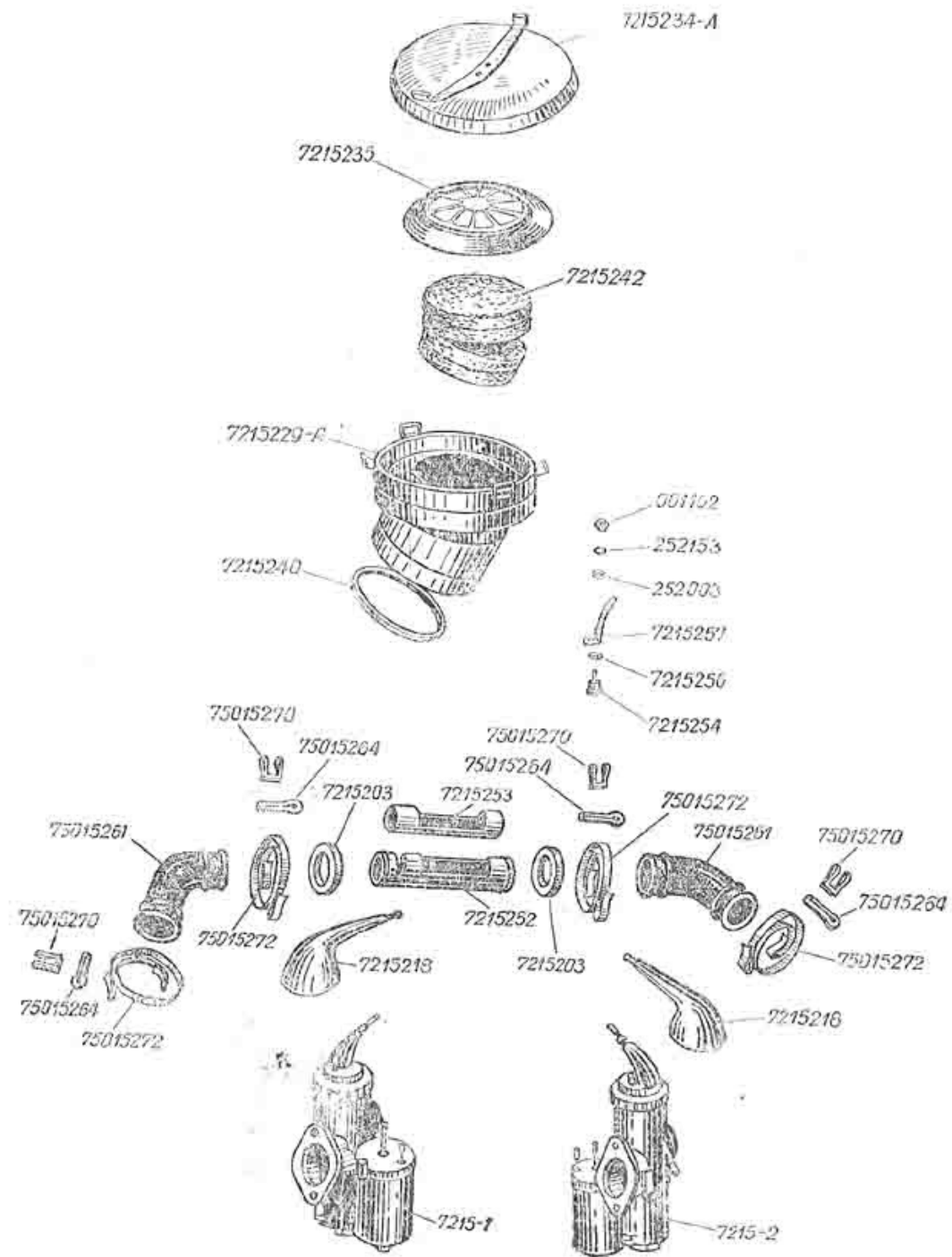

Рис. 34. Монтажная схема электрооборудования мотоцикла



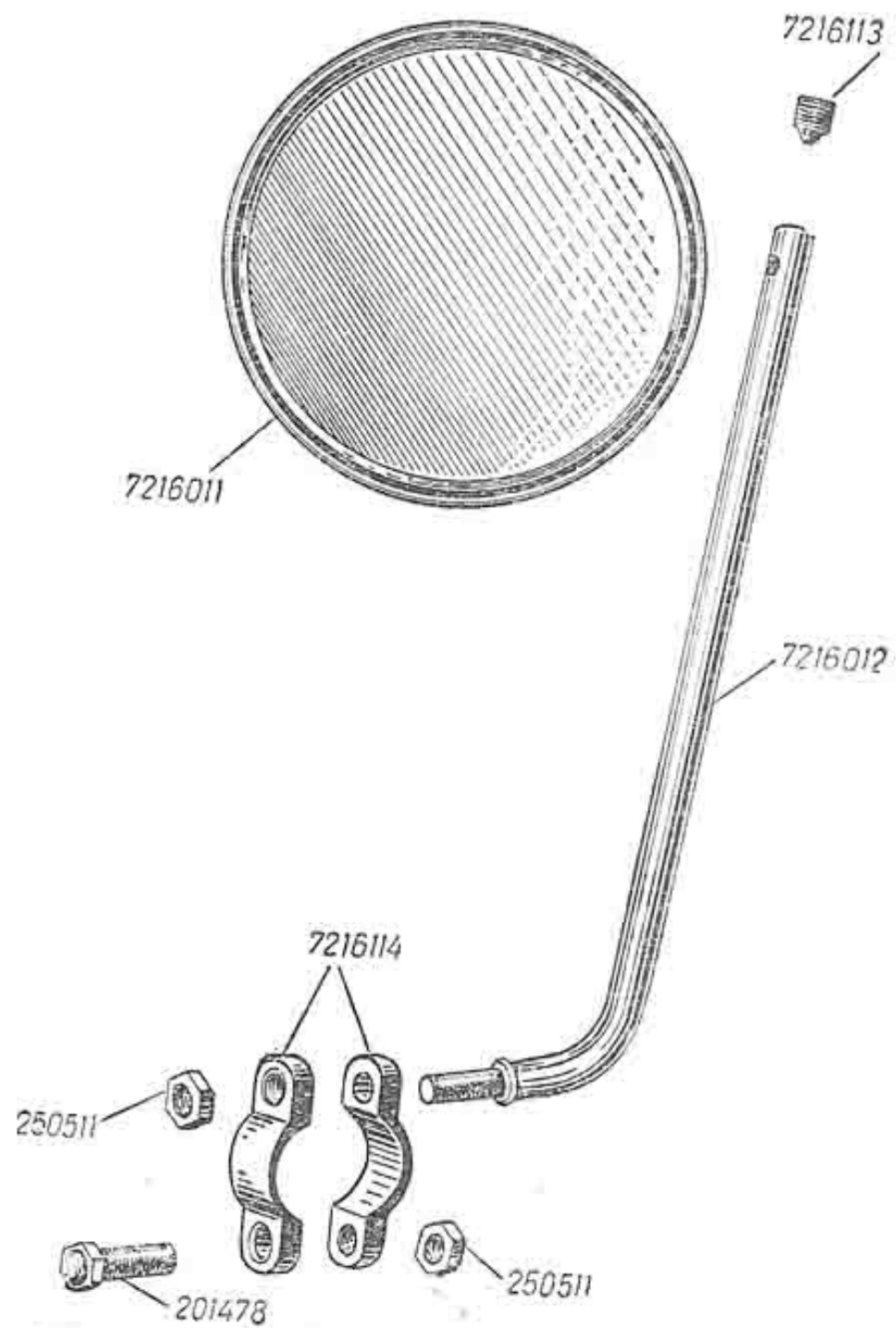

Рис. 36. Монтажная схема электрооборудования коляски.

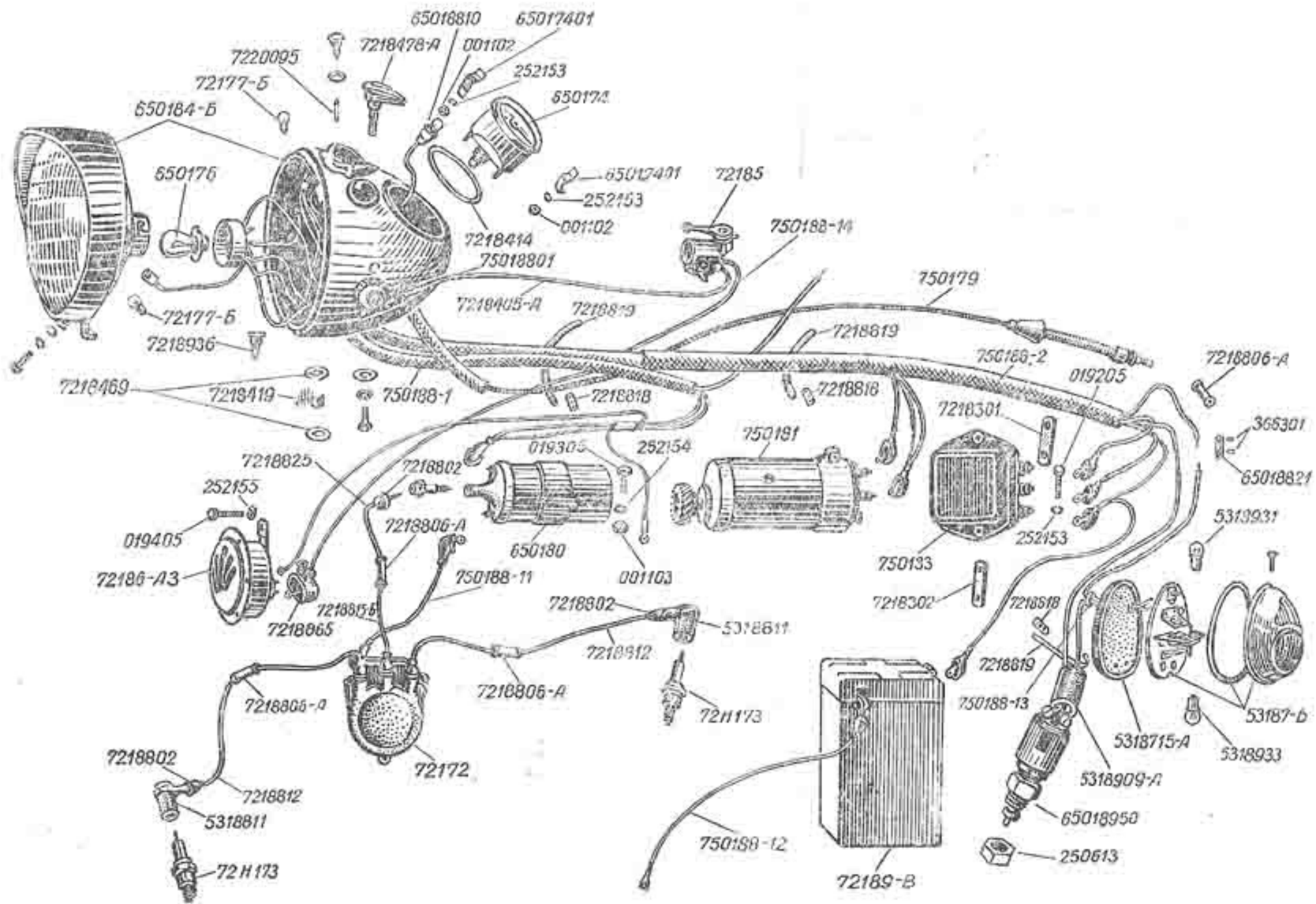

Рис. 37. Кузов коляски

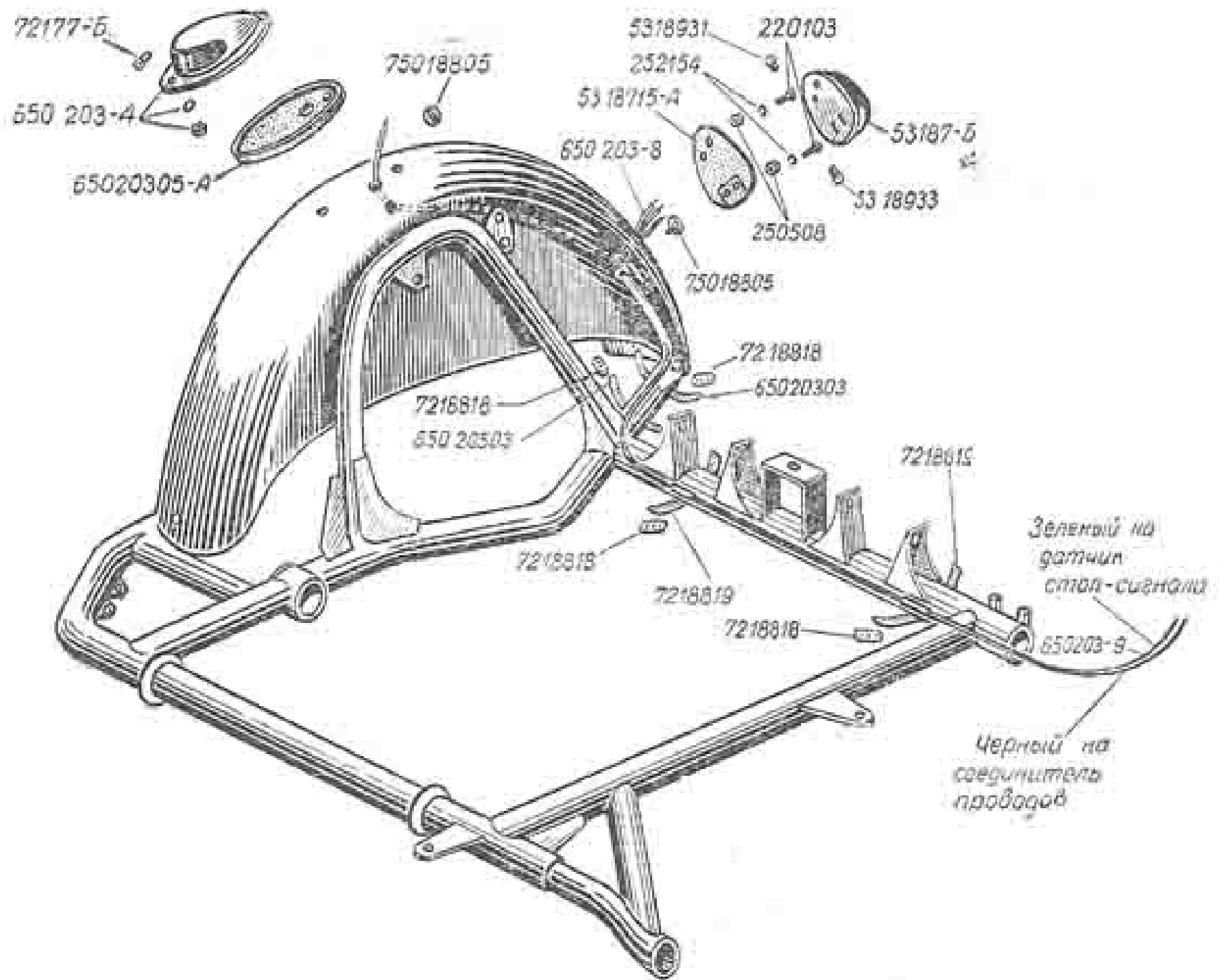

Рис. 38. Инструменты водителя

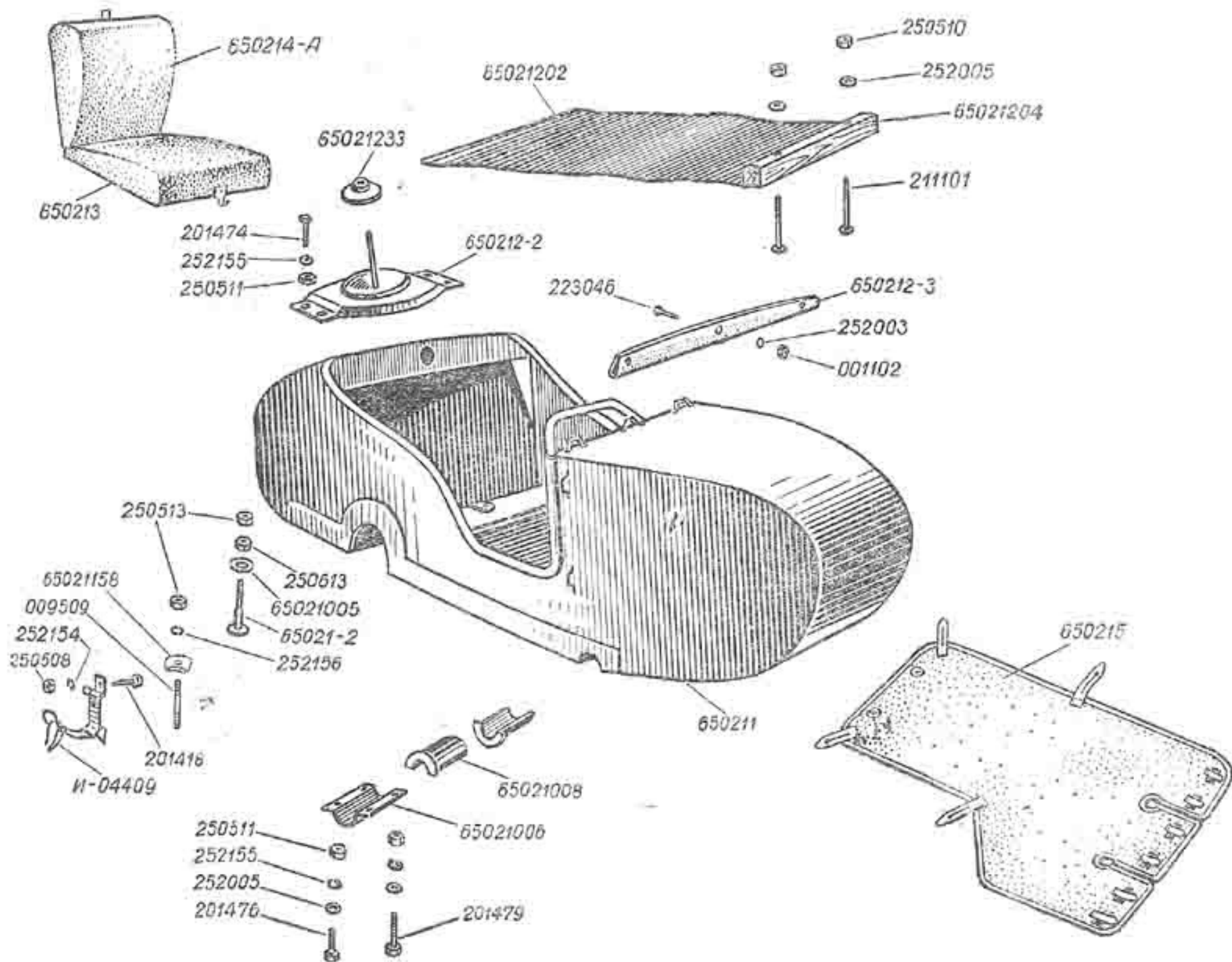

Рис. 40

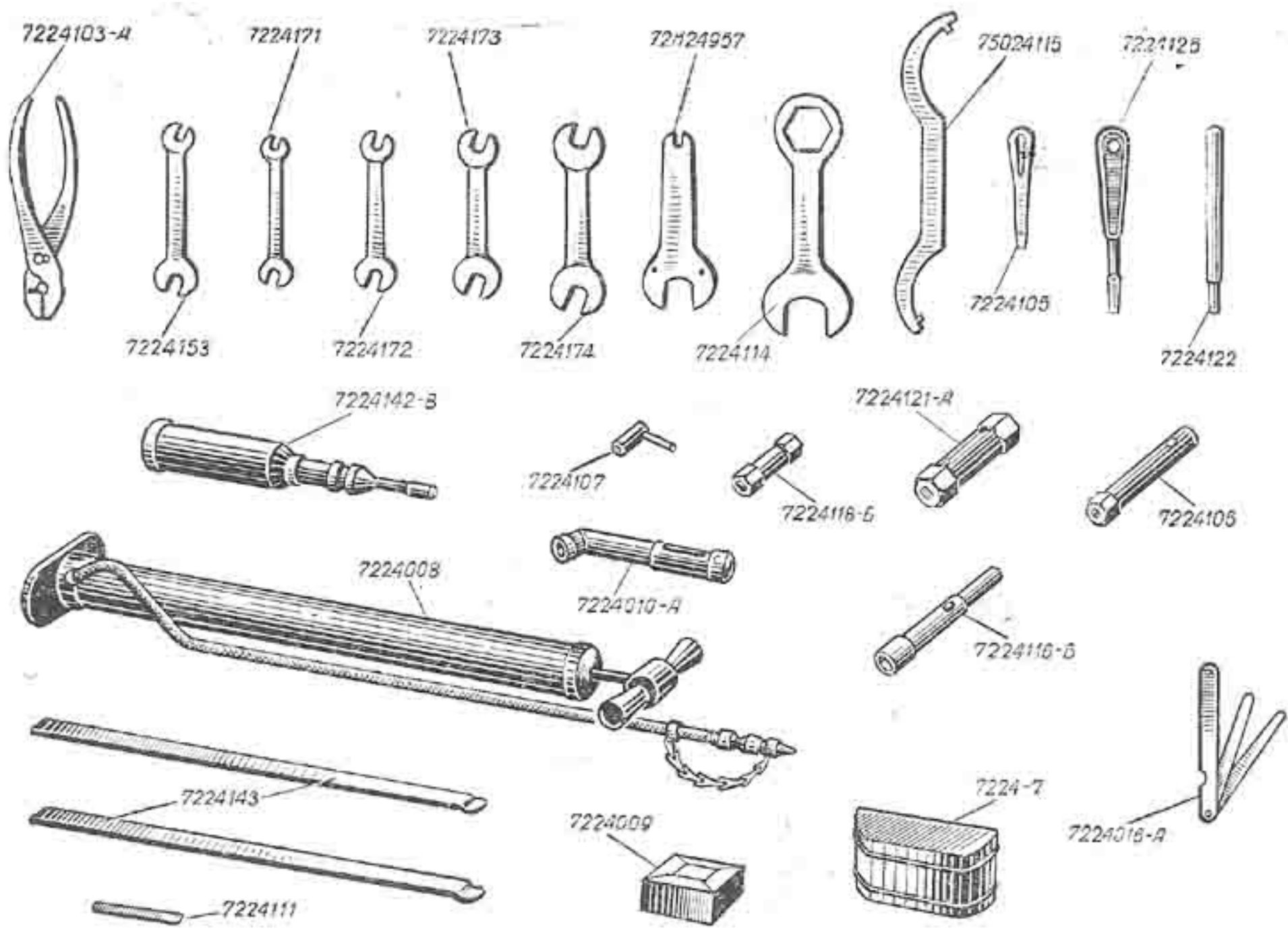

Рис. 41

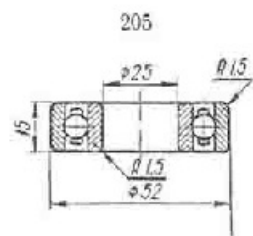

Рис. 42

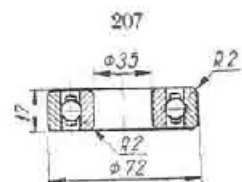

Рис. 43

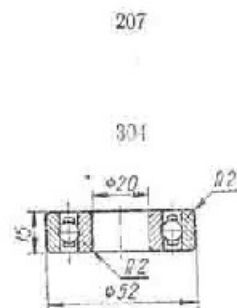

Рис. 44

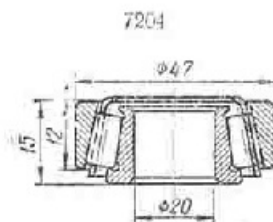

Рис. 45

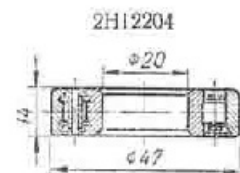

Рис. 46

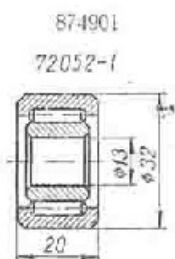

Рис. 47

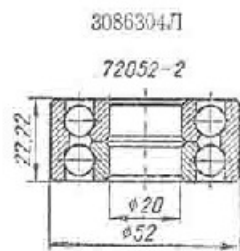

Рис. 48

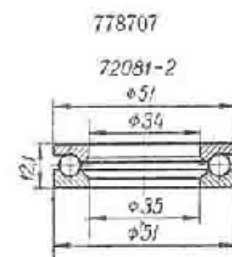

Рис. 49

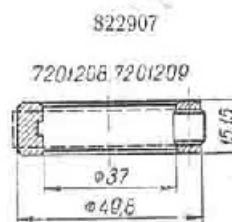

Рис. 50

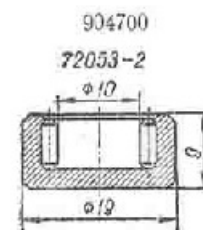
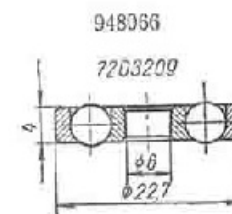
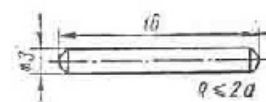

Рис. 51